

X-CORE®

Bireysel Sulama Kontrol Ünitesi

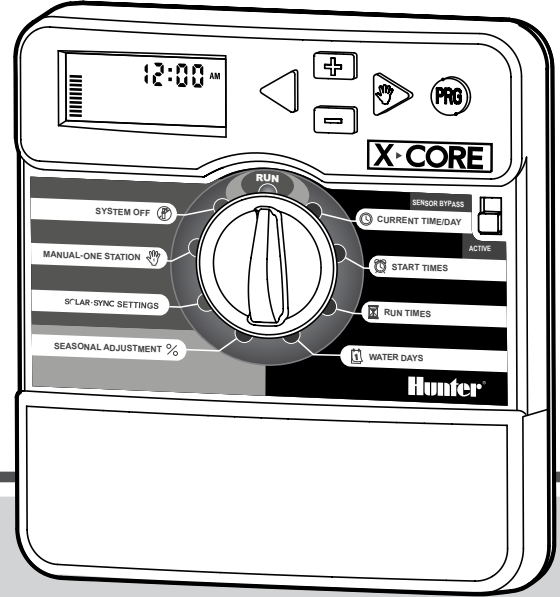

Kullanım Kılavuzu ve
Programlama Hakkında Talimatlar

Hunter®

12:00 AM

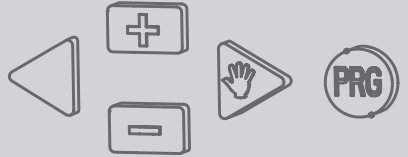

X-CORE

Marche

Arrêt

Marche Manuelle - Une Station

SCLAR·SYNC Paramètres

Réglage Saisonnier %

Sonde Arrêt

Réglage Heure / Jour

Marche

Réglage Départs Cycle

Réglage Temps d'Arrosage

Réglage Jours d'Arrosage







Hunter®

İÇİNDEKİLER

X-CORE BİLEŞENLERİ	4
KONTROL ÜNİTESİNİN DUVARA MONTAJI	8
VANALARIN VE ADAPTÖRÜN BAĞLANMASI	9
PİLİN AKTİVE EDİLMESİ	10
PİLİN DEĞİŞTİRİLMESİ	10
ANA VANA BAĞLANTISI	11
POMPA START RÖLESİNİN BAĞLANMASI	12
HUNTER “CLİK” HAVA SENSÖRÜNÜN BAĞLANMASI	13
Hava Sensörünün Test Edilmesi	13
Hava Sensörünün Manüel Olarak Atlanması	13
HUNTER SOLAR SYNC ET SENSÖRÜNÜN BAĞLANMASI	14
Solar Sync Sensörünün Montajı	14
Kablosuz Solar Sync Sensörünün Montajı	14
Solar Sync Sensör Ayarları	14
Bölge 	15
Su Düzeyi Ayarı 	16
Solar Sync® Sensörün Çıkarılması	16
Kalibrasyon/Ayarlar	17
Solar Sync Gecikme Özelliği	18
HUNTER UZAKTAN KUMANDANIN BAĞLANMASI	19
Hunter Uzaktan Kumanda (dâhil değildir) Montajı	19
SmartPort Bağlantısının Eklenmesi	19
GÜÇ ARIZALARI	19
KONTROL ÜNİTESİNİN PROGRAMLANMASI	20
Tarih ve Saatin Ayarlanması 	20
Program Başlangıç Zaman(lar)ını Ayarlama 	21

Program Başlangıç Zaman(lar)ını Silme	21
İstasyon Çalışma Süresi Girme 	21
Sulama Günlerini Seçme 	21
Sulamamın Yapılacağı Haftanın Belli Günlerini Seçme	22
Sulamada Tek veya Çift Günleri Seçme	22
Aralıklı Sulama Seçimi 	22
Belirli Gün(ler)de Sulamayı Kapatma	22
Otomatik Sulama 	23
Sistemin Kapatılması 	23
Programlanabilir Yağmur Durdurması	23
Mevsimsel Ayarlama %	23
Tek İstasyonu Manuel Çalıştırma 	24
Tek Tuşla Manuel Başlatma ve İlerleme	24
GELİŞMİŞ ÖZELLİKLER	25
Programlanabilir Sensor Atlama	25
Tüm İstasyonları Test Etme	25
Hunter Quick Check™ Kolay Kontrol Özelliği	25
Easy Retrieve™ Kolay Erişilebilen Hafıza	26
Programlanabilir İstasyonlar Arası Gecikme	26
Hafızanın Temizlenmesi / Kontrol Ünitesinin Resetlenmesi	26
Çik Gecikme Hakkında Bilgiler	27
ARIZA VE SORUN GİDERME REHBERİ	30
TEKNİK ÖZELLİKLER	33
İşletme Özellikleri	33
Elektrik Özellikleri	33
Simgelerin Açıklanması	33
AVRUPA BİRLİĞİ DIREKTİFLERİNE UYUM BELGESİ	34

X-CORE BİLEŞENLERİ

A LCD Display		
1	 Çalışma Süreleri	Kullanıcıya, her bir vana için 1 dakika ile 4 saat arasında çalışma süresi girme imkânı sağlar
2	 Başlangıç Zamanları	Her bir program için 1 ile 4 arasında başlangıç zamanı girilmesi imkânı sağlar
3	İstasyon Numarası	Seçili istasyon numarasını gösterir
4	Program Göstergesi	Hangi programın (A, B veya C) aktif olduğunu gösterir
5	Haftanın Günü	Haftanın gününü gösterir
6	Fasıllı Sulama	Tarihi ayarlarken geçerli ayı gösterir
7	Tek/Çift Gün Sulama	Tek veya çift gün sulamanın durumunu gösterir
8	Yanıp Sönen Rotor	Sulamanın aktif olduğunu gösterir
9	 Sistem Kapalı	Aktif olan tüm programın ve sulamanın durdurulmasına izin verir. Ayrıca kullanıcıya, sulamayı 1 ile 7 gün arasında durduran “yağmur durdurması” özelliğini aktif etme imkânı sağlar.
10	 Şemsiye	Yağmur sensörünün aktif olduğunu gösterir
11	Mevsimsel Ayarlama %	Kullanıcıya, kontrol ünitesini tekrar programlamadan mevsimlere göre çalışma zamanlarını ayarlama imkânı sağlar. Sol taraftaki çubuklar mevsimsel ayarlama yüzdesini görsel olarak ifade eder. Solar Sync ET Sensörü kullanılıyorken mevsimsel ayarların günlük olarak güncellenmesi sağlanır.
12	 Yağmur Damlası	Sulamanın seçili günde yapılacağını gösterir
13	 Çizili Yağmur Damlası	Sulamanın seçili günde yapılmayacağını gösterir
14	 Takvim	Sulama gün aralığının programlandığını gösterir. Ayrıca günü ayarlarken de simge ekranda gösterilir.

X-CORE BİLEŞENLERİ

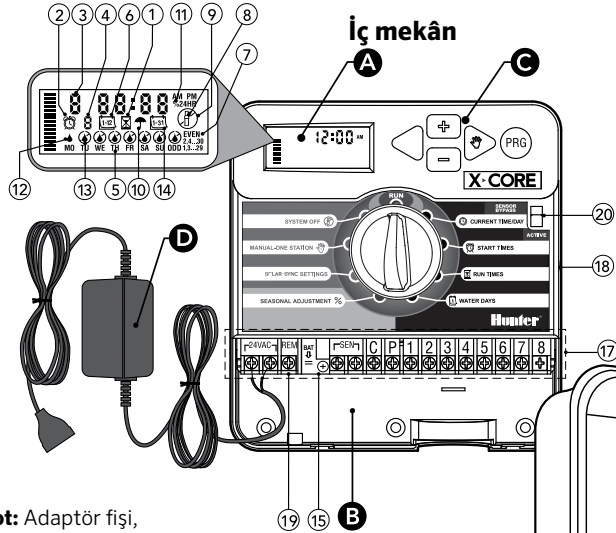

Not: Adaptör fişi, resimdekinden farklı olabilir.

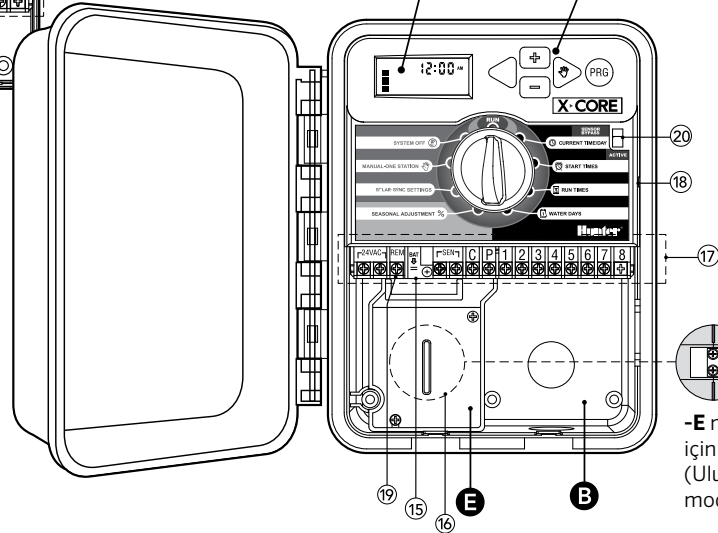







-E modeller için terminal (Uluslararası modellerde)

X-CORE BİLEŞENLERİ

B Kablolama Bölümü		
15	Lityum PİL	Değiştirilebilir lityum pil elektrik kaynağının yokluğunda da kontrol ünitesinin programlanmasına olanak tanır. Bunun yanı sıra, pil elektrik kesintilerinde güç sağlayarak ayarlanmış programların kaybolmasını engel olur.
16	Dâhili Buat Kutusu	Buat kutusu, dış mekân modellerinde AC güç kaynağı bağlantılarının yapılmasını sağlar
17	Terminaller	Adaptör, sensörler ve vanaların kablolanmasına olanak tanır
18	Resetleme Tuşu	Kontrol ünitesinin resetlenmesi / yeniden ayarlanmasını sağlar (kontrol ünitesinin yan yüzünde)
19	REM	Hunter SmartPort® ve Hunter Uzaktan Kumanda bağlanabilmesini sağlar
20	Sensor Devre Dışı Tuşu	Devre dışı pozisyondayken hava sensörünün göz ardı edilmesini sağlar
C Kontrol Tuşları		
	+ Tuşu	Ekranı seçili verinin artırılmasını sağlar
	- Tuşu	Ekranı seçili verinin azaltılmasını sağlar
	◀ Tuşu	Ekranı seçili veriden bir öncekine atlar
	▶ Tuşu	Ekranı seçili veriden bir sonrakine atlar
	PRO Tuşu	Değişik sulama bölgelerinin ihtiyaçlarına göre A,B veya C programını seçer

X-CORE BİLEŞENLERİ

Kadran		
	Başlat	Kontrol Ünitesinin otomatik ve manuel çalıştırılması için normal pozisyonudur
	 Güncel Tarih/Zaman	Şu anki zaman ve günün ayarlanmasını sağlar
	 Başlangıç Zamanları	Her program için 1 ile 4 arasında başlangıç zamanı ayarlanmasını sağlar
	 Çalışma Süreleri	Her bir vana istasyonunun 1 dakika ile 4 saat arasında çalışmasını sağlar
	 Sulama Günleri	Sulama arasındaki gün aralıklarının belirlenmesini sağlar
	Mevimsel Ayarlama %	Mevsime göre program değerlerini değiştirmeden sulama süresinin değiştirilmesini sağlar. Sol taraftaki çubuklar mevsimsel ayarlanmanın görsel olarak yüzdelerini gösterir.
	 Manuel Tek İstasyon	Tek bir vana için bir kez sulama yapılmasını sağlar
	 Sistem Kapalı	Tüm programların ve sulamanın kapatılmasını sağlar. Ayrıca programlanabilir sulama kesilmesi ile 1 - 7 gün arasında sulamanın durdurulmasını sağlar.
	SOLAR SYNC® Ayarları	Solar Sync ET Sensör ile program ayarlarının yapılmasını sağlar
D Harici Adaptör (Sadece İç mekân Modellerde)		
		Adaptör ile kontrol ünitesinin şebeke elektriği ile kullanılmasını sağlar

KONTROL ÜNİTESİNİN DUVARA MONTAJI



NOT: İç mekân X-Core, su ve hava koşullarına dayanıklı değildir. Bu sebeple iç mekâna ya da korunaklı yerlere monte edilmelidir.

1. Bir vidayı duvara sabitleyin. Gerekliyse vidalama sırasında dübel kullanılmalıdır.
2. Kontrol ünitesinin üst kısmındaki deliğinden vidaya asın.
3. Terminallerin altındaki delikten vidalayarak üniteyi nihai olarak sabitleyin.



NOT: Kontrol ünitesinin montajı ve vana bağlantıları tamamlanmadan ünitenin adaptörünü kesinlikle prize takmayınız.



NOT:XC -x01 - A için: Besleme kablosu hasar gördüyse, olası tehlikeyi engellemek için üretici firma, servis elemanı veya benzer düzeyde kalifiye personel tarafından değiştirilmelidir.



NOT:Maksimum oranda suya dayanım için dış mekan ünitelerde kapağın kapalı kalması gerekir.

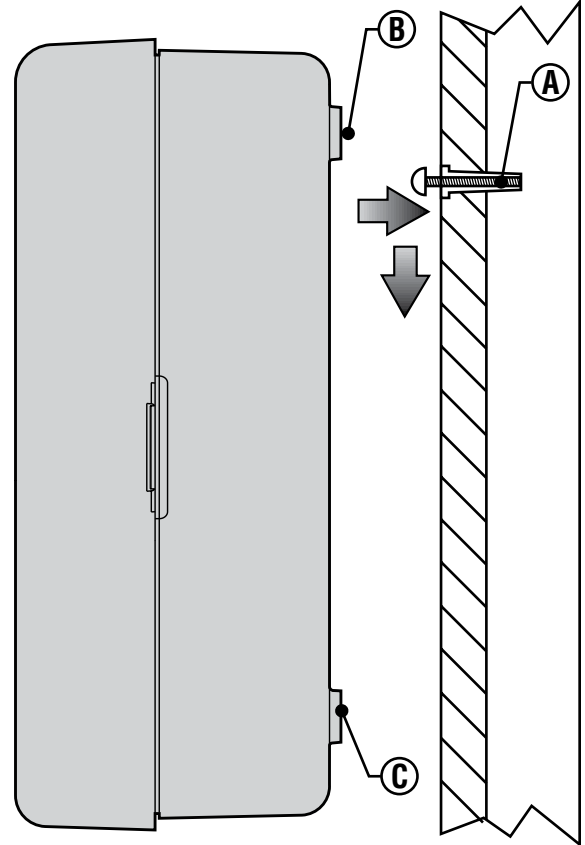

VANALARIN VE ADAPTÖRÜN BAĞLANMASI

X-Core montajı, eğitimli bir kişi tarafından yapılmalıdır.

1. Vana kablosunu vanadan kontrol ünitesine kadar çekin.
2. Vanalarda, ortak-(common) kablosunu, solenoid üzerindeki kablolarından birine bağlayın. Genellikle beyaz kablo kullanılır. Farklı bir kontrol kablosunu her bir vana üzerinde kalan diğer kabloya bağlayınız. Bütün kablo bağlantılarınızı su geçirmez birleştiriciler ile güvence altına alın.
3. Vana kablolarını, kablo borusundan geçirin ve borunun bir ucunu kontrol ünitesinin sağ altındaki boşluktan içeri sokun.
4. Beyaz olan ortak kabloyu C (Common - Ortak) terminal vidasına bağlayın. Her biri bağımsız vana kontrol kablolarından uygun terminal vidasına bağlayın ve vidaları iyice sıkın.
5. İç Mekân Modeller: Adaptörün kablosunu kontrol ünitesinin solunda bulunan delikten geçirin ve 24 VAC ibareli vidalara sarın.

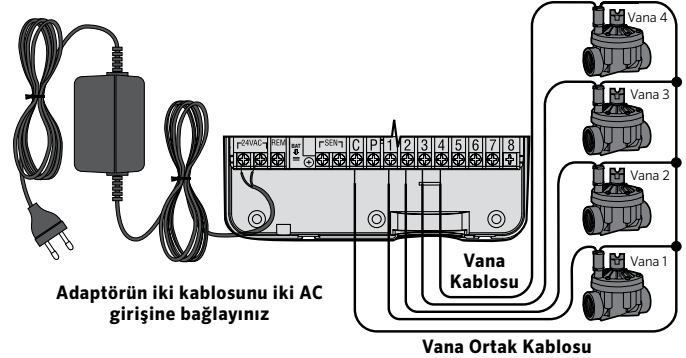

NOT: Kontrol ünitesinin içindeki transformatör kablosu kesilmemelidir. Kablo kesilirse kablodaki kırmızı ve beyaz kablolar, birleştirilmelidir. Aksi halde, kontrol ünitesi çalışmayacaktır.

Dış Mekân Modeller: Adaptör kablosu üretim sırasında üniteye bağlanmıştır. Yapılması gereken güç kaynağına bağlantısının yapılmasıdır (Yana Bakınız).



NOT: X-Core dış mekân kontrol üniteleri su ve hava koşullarına dayanıklıdır. Dış mekân kontrol ünitesinin şebeke elektriğine bağlanması bir elektrikçi tarafından yapılmalıdır. Hatalı bağlantılar elektrik çarpması ve yangın tehlikesi yaratır.

E Yüksek Voltaj Kablolaması (Sadece Dış Mekân Modellerde)

1. AC güç kablosunu ilerletin ve kabinin sol alt tarafını açarak ½" (13 mm) kablo koruma borusunu deliğin içinden geçirin.
2. Kablolardan birini bağlantı kutusu içindeki iki kablodan birine bağlayın. Topraklama hattı yeşil kablo ile bağlanmalıdır. Kablo vidaları bağlantının yapılabilmesi için kutuya dahil edilmiştir.
Not: -E Modellerde: Kablo bağlantı kutusu içinde bulunan AC terminaline kabloları bağlayın. AC terminal kabloları kablo ebatlarına uygun sigorta ile beraber 14 AWG (1.85 mm) veya daha geniş kablodan seçilmelidir. Bir devre kesici veya sigorta (kullanıcının kolaylıkla ulaşabileceği tercihen kontrol ünitesi yakınında) tesisatın uygulama esnasında dahil edilmeli ve ünitenin bağlantı kesme aparatı olarak belirtilmelidir.
3. Kablo bağlantı kutusunu yerine takınız.

PİLİN AKTİVE EDİLMESİ

X-Core montajını yaptıktan sonra, elektrik kesilmelerinde saatin ve tarihin kaybolmaması için, pilin yalıtkan plastiğinin çıkarıldığından emin olunuz.



Dikkat:
Pilin yanlış bir pil ile değiştirilmesi sonucu patlama riski oluşabilir. Kullanılmış pili talimatlara göre imha ediniz.

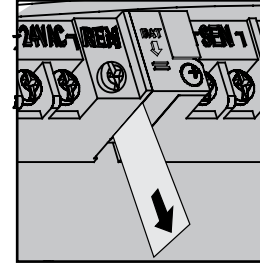

PİLİN DEĞİŞTİRİLMESİ

Yüksek enerjili lityum bir pil X-Core kontrol ünitenize dâhil edilmiştir. Bu pil, AC güç olmadan da kontrol ünitesinin programlanmasına olanak tanır. Ayrıca elektrik kesintilerinde güncel zaman ve tarihin korunmasında kullanılır.

Pili değiştirmek için:

1. Pil yuvasındaki vidayı sökün.
2. Pile ulaşmak için yuvayı kaydırarak çıkarın.
3. Pili değiştirin ve pil yuvasını yerine takın.



NOT: Pilin artı (+) yönü yuvanın iç kısmına bakmalıdır.

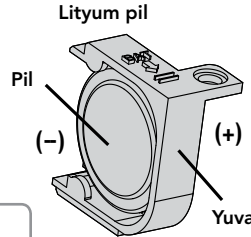

Pil tipi: CR2032 3V

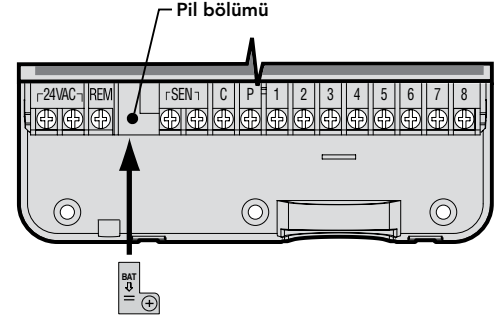

ANA VANA BAĞLANTISI



NOT: Bu bölüm sadece sulama sisteminizde ana vananız olacaksa incelenmelidir. Ana vana, ana hattın destek noktasında, “normalde kapalı” bir vanadır ve yalnızca kontrol ünitesi sulama programını başlattığında açılır.

1. Vana ortak kablosunu vananın solenoid kablolarından birine bağlayın. Farklı bir kontrol kablosunu, solenoidin kalan diğer kablosuna bağlayın.
2. Ortak kablo kontrol ünitesindeki **C** terminaline bağlanmalıdır. Ana vanadan gelen diğer kablo kontrol ünitesindeki **P** terminaline bağlanmalıdır. Terminal vidaları bağlantıdan sonra iyice sıkılmalıdır.

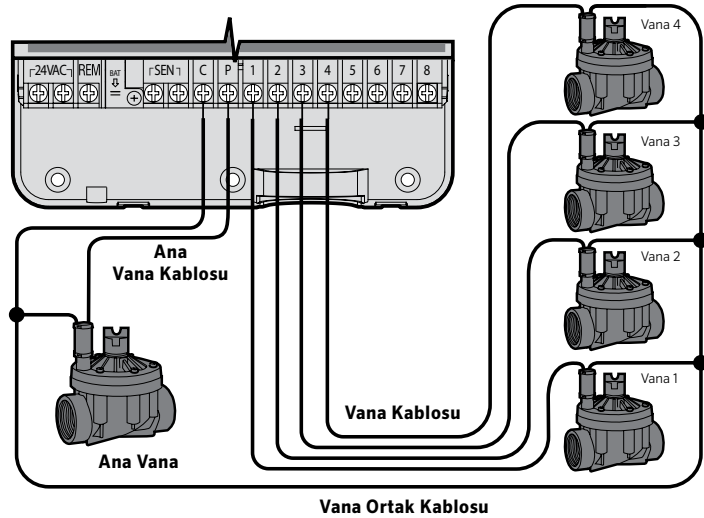

POMPA START RÖLESİNİN BAĞLANMASI



NOT: Bu bölüm sadece sisteminizde pompa start röleniz ve pompanız varsa incelenmelidir. Pompa start rölesi kontrol ünitesinden gelen sinyalle, sisteminize suyu sağlayan pompayı çalıştırmak için ayrı bir elektrik devresini aktive eden cihazdır.

Herhangi bir potansiyel elektrik engeli minimize etmek için kontrol ünitesi pompa start rölesinden ve pompadan en az 4,5 m. (15 ft.) uzağa monte edilmelidir.

1. Bir çift kabloyu pompa rölesinden kontrol ünitesine uzatın.
2. Ortak kabloyu kontrol ünitesindeki **C** (Common - standartta beyaz kablo) ve pompa start rölesinden gelen diğer kabloyu **P** (Pump - Pompa) terminaline bağlayın.

Röle, 30 amperden büyük olmamalıdır. Kontrol ünitesini kesinlikle direkt olarak pompaya bağlamayınız, bu kontrol ünitesinde bir arza ile sonuçlanacaktır.

<http://www.hunterindustries.com/support/controllers/pump-start-relay>

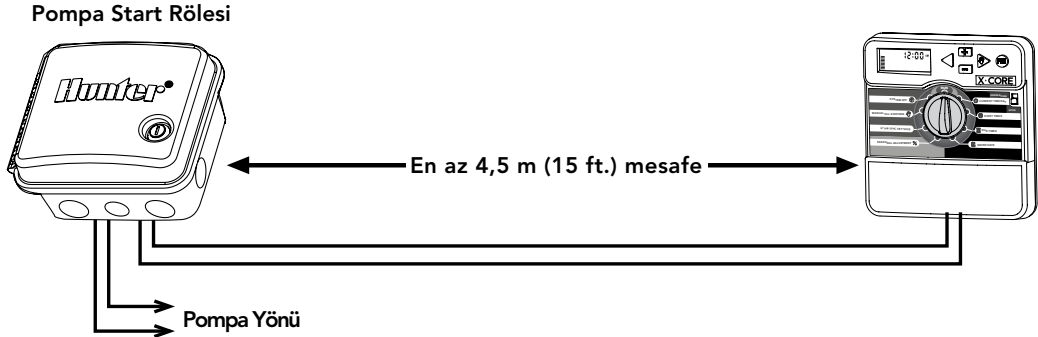

HUNTER “CLIK” HAVA SENSÖRÜNÜN BAĞLANMASI

Hunter hava sensörü veya diğer mikro-switch tip hava sensörler, X-Core kontrol ünitesine bağlanabilir. Bu sensörlerin görevi, hava koşullarının uygun olmadığı zamanlarda otomatik sulamanın durdurulmasıdır.

1. Kontrol ünitesinin iç kısmında bulunan SEN terminalerini birbirine bağlayan **metal plakayı** çıkarın.
2. Sensörden gelen kablolardan birini SEN terminaline diğer kabloyuda diğer SEN terminaline bağlayınız.

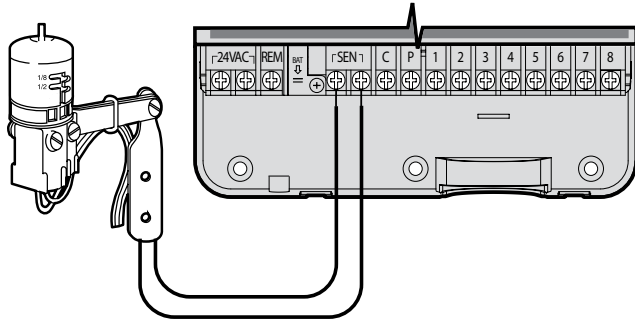

Hava sensörü otomatik sulamayı durdurduğunda ekranda **OFF** yazısı ve (☂) şemsiye simgesi belirecektir.

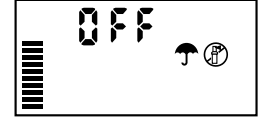

Hava Sensörünün Test Edilmesi

X-Core, sensör, sensör devresine kablolandığında yağmur sensörünün kolaylaştırılmış testinin yapılabilmesini sağlar. **OTO DÖNGÜ**'yü aktive ederek veya **Tek Tuşla OTO DÖNGÜ**'yü aktive ederek, yağmur sensörünün çalışmasını kontrol edebilirsiniz (sf:22 bakınız). Manüel sulama esnasında, Hunter sensörünün üzerindeki butona basıldığında sulama durdurulacaktır.

Hava Sensörünün Manüel Olarak Atlatılması

Eğer yağmur sensörü sulamayı kesiyorsa kontrol ünitesinin ön yüzünde bulunan by pass tuşu ile sensörü atlayabilirsiniz. Yağmur sensörünü sistemden ayırmak ve kontrol ünitesini çalıştırmak için tuşu **SENSÖR BYPASS** pozisyonuna kaydırın. **MANÜEL TEK İSTASYON** fonksiyonunu kullanırsanız, kontrol ünitesi, seçilen zaman dilimi için, sensör girişlerini otomatik olarak baypas edecektir. Tamamlandığında, kontrol ünitesi seçilen ayarlara geri dönecektir.



NOT: Sensör Bypass anahtarını etkinleştirmenin, Solar Sync sensöründen gelen mevsimsel ayar güncellemelerine etkisi olmaz. Sensörün yalnızca Rain Clik ve Freeze - Clik fonksiyonlarını baypas edecektir.

HUNTER SOLAR SYNC ET SENSÖRÜNÜN BAĞLANMASI

X-Core Solar Sync ve kablosuz Solar Sync sistemleri ile uyumludur. Solar Sync, Mevsimsel Ayarlama özelliğini kullanarak X-Core kontrol ünitesinde sulama programını otomatik olarak ayarlayan (yerel iklim durumlarındaki değişime göre) sensör sistemidir. Solar Sync, güneş ışığı ve sıcaklık sensörlerini kullanarak evapotranspirasyonu (ET - buharlaşma) veya bitki ve çimin su ihtiyaç oranını belirler ve ayrıca Hunter Yağmur Sensörü ve Don Sensörü teknolojisi ile yağmur ve/veya don durumlarında sulamayı kesen sistemdir.



NOT: Solar Sync, sensörden bir tam gün (24 saatlik period) boyunca ölçümlerinin alınmaya kadar mevsimsel ayarını fabrika ayarı olan 100% oranında uygular.



NOT: Sensör Bypass tuşunun, Solar Sync sensöründen gelen mevsimsel ayar güncelleştirmeleri üzerinde hiçbir etkisi yoktur. Ancak Yağmur Sensörü ve Don Sensörü özelliklerini kapatır. (bypass eder)



NOTE: X-Core Kontrol Ünitesini kullanırken kurulum için Solar Sync modülü gerekmemektedir.

Solar Sync Sensörünün Montajı

Solar Sync Sensörü'nden gelen yeşil ve siyah kablolar 11. sayfadaki resimde gösterildiği gibi X-Core'daki "SEN" terminaline bağlanır. Hangi kablunun hangi vidaya bağlandığının önemi



yoktur. Kadranı Solar Sync Ayarları pozisyonuna çevirin. Ekranda kısa çizgiler ve solda fabrika ayarı olan üçüncü bölge (3) ile sağda fabrika ayarı olan su düzeyi beş (5) belirecektir. Eğer gerekiyorsa bölge ayarını ünitedeki ▲ ve ▼ tuşları ile (sayfa 13'de Solar Sync Bölge ayarlarında açıklandığı gibi) değiştirin. ► tuşunu sağ tarafa geçiş gerekiyorsa su düzeyi ayarını (sayfa 14'de Solar Sync Su Düzeyi ayarında gösterildiği gibi) yapmak için kullanın.

Kablosuz Solar Sync Sensörünün Montajı

Kablosuz Solar Sync Sensör alıcısından gelen yeşil ve siyah kablolar X-Core'daki "SEN" terminaline bağlanır. Hangi kablunun hangi vidaya bağlandığının önemi yoktur. Kadranı Solar Sync Ayarları pozisyonuna çevirin. Ekranda kısa çizgiler ve solda fabrika ayarı olan üçüncü bölge (3) ile sağda fabrika ayarı olan su düzeyi beş (5) belirecektir. Eğer gerekiyorsa bölge ayarını ünitedeki ▲ ve ▼ tuşları ile (sayfa 13'de Solar Sync Bölge ayarlarında Açıklandığı gibi) değiştirin. ► tuşunu Sağ tarafa geçiş gerekiyorsa su düzeyi Ayarını (sayfa 14'de Solar Sync Su Düzeyi Ayarında gösterildiği gibi) yapmak için kullanın.



Solar Sync Sensör Ayarları

Solar Sync sensörü X-Core kontrol ünitesine bağlıyken kadran Solar Sync Ayarları pozisyonuna getirildiğinde ekranda iki rakam belirir. Ekranın solundaki rakam Bölge ayarını ve ekranın sağındaki rakam Su Düzeyi ayarını (diğer sayfada gösterildiği gibi) belirtir.

HUNTER SOLAR SYNC ET SENSÖRÜNÜN BAĞLANMASI

Bölge

Doğru Solar Sync ölçümleri için kontrol ünitesi, bölgenizdeki ortalama pik sezon (evapotranspirasyon) ET değerlerine göre programlanması gerekir. Bölgenizi saptamak için aşağıdaki tabloyu kullanabilirsiniz.

Tablo, yaşadığınız bölgenin tipini belirlemenizi sağlar. Her birinin özellikleri, tipik ET ve sıcaklık karakteristikleri yazan dört temel ET bölgesi mevcuttur. Eğer mümkünse bölge ortalama Temmuz ayındaki ET değeri veya yaz ET pikine bakılarak seçilmesi tavsiye edilir.

Aşağıdaki tabloyu bölgenizi belirlemek için kullanabilirsiniz. **A**, **B** veya **C** metodlarını kullanarak hangi bölgenin bulunduğunuz yere en uygun olduğunu tespit edebilirsiniz:

A: Bölgenizdeki ET değerinden Temmuz ayı **ortalaması** veya yaz ayındaki en yüksek ET değerini kullanabilirsiniz. Bölgenizi belirlemedeki önerilen yöntem budur.

B: Bölgenizdeki sıcaklık değerinden Temmuz ayı **ortalaması** veya en kuru aydaki en yüksek sıcaklığı (Temmuz ayı en yüksek sıcaklığı olmamalıdır) kullanabilirsiniz.

C: Bölgenize uygun tanımlamayı kullanabilirsiniz.

BÖLGE TİPİNİZİ BELİRLEMEK İÇİN SATIRLARDAKİ BULUNAN ÖZELLİKLERDEN BİRİNİN KARŞILAMASI GEREKMEKTEDİR.

	A	B	C
1 Bölge	Temmuz ayı ET ortalaması < 4,13 mm / gün	Temmuz ayı sıcaklık ortalaması 18°C – 24°	Sahil Bölgeleri
2 Bölge	Temmuz ayı ET ortalaması 4,6 mm – 5,8 mm / gün	Temmuz ayı sıcaklık ortalaması 24°C – 29°C	Dağlık Bölgeler
3 Bölge	Temmuz ayı ET ortalaması 6,1 mm – 7,4 mm / gün	Temmuz ayı sıcaklık ortalaması 29°C – 35°C	Karasal bölgeler ve yüksekte kalan çöller
4 Bölge	Temmuz ayı ET ortalaması > 7,6 mm / gün	Temmuz ayı sıcaklık ortalaması 35°C – 41°C	Çöller

HUNTER SOLAR SYNC ET SENSÖRÜNÜN BAĞLANMASI

Su Düzeyi Ayarı ↑↓



Su Düzeyi Ayarı, 1 ile 10 arasındaki ölçekte Solar Sync Sensörü'nden alınan Mevsimsel Ayarlama değerinin kolaylıkla belirlenmesini sağlar. Solar Sync ET Sensörü'nün montajını takiben Su Düzeyi ayarının varsayılan değer olan 5'te kalması önerilir. Ne var ki montaj sonrası, mevsimsel ayarın beklenenden düşük ya da yüksek olduğunu fark ederseniz su düzey ayar değeri Mevsimsel Ayarlama çıktı değerini ayarlayabilmek için değiştirilebilir. Su Düzeyi Ayarı ölçeği ile mevsimsel ayarın hassas olarak nasıl ayarlayacağımızı Sayfa 15'de bulunan Kalibrasyon / Ayar açıklamasından yararlanarak öğrenebilirsiniz.



NOT: Eğer bir bölge, sistemin diğer bölgelerine kıyasla “daha ıslak” veya “daha kuru” ise kontrol ünitesindeki çalışma süresini azaltabilir veya arttırabilirsiniz.

Solar Sync Sensörünün Çıkarılması

Eğer bir Solar Sync sensörü X-Core kontrol ünitesine bağlanmışsa kontrol ünitesinin uyguladığı mevsimsel ayar değeri Solar Sync sensöründen alınan hava bilgileri ile ayarlanır. Eğer Solar Sync sensörün X-Core kontrol ünitesi ile kullanılmamasına karar verildiyse mutlaka sistemden kaldırılmalıdır. **Eğer Solar Sync sensörü sistemden kaldırılmazsa kontrol ünitesi mevsimsel ayarın elle girilmesine izin vermeyecektir.** Örneğin, eğer Solar Sync sensör söküldüğünde kontrol ünitesindeki mevsimsel ayar %50 değerine kalmış ise Solar Sync sensörü sistemden silinmedikçe %50 değerini korumaya devam edecektir.

Solar Sync sensörü kaldırmak için yeşil ve siyah kablolar kontrol ünitesinin terminalinden sökülmesi ve kadran “Solar Sync Ayarları” konumuna alınmalıdır. Ekranda kontrol ünitesinin, mevsimsel ayarları yapmak için Solar Sync sensörden veri alamadığına dair kısa çizgiler görülür. Bundan sonra kadran “Mevsimsel Ayarlama” çizgisine alınarak ve ,  tuşları kullanılarak mevsimsel ayar değeri arzu edilen seviyeye getirilebilir.

HUNTER SOLAR SYNC ET SENSÖRÜNÜN BAĞLANMASI

Kalibrasyon / Ayarlar

Solar Sync bağlandıktan ve ayarlandıktan sonra, sistemin birkaç gün boyunca kendiliğinden çalışarak veri toplamasına olanak verilmesi önerilir. Çünkü sahadaki koşulların farklılıkları (sensör konumu, sensöre düşen direk gün ışığı miktarı, çevredeki cisimlerden yansıyan ısı vb.) nedeniyle, **arzu edilen performansa ulaşabilmek için başlangıç ayarlamalarında düzeltmeler yapılması gerekebilir**. Solar Sync'in kalibrasyonu Bölgesel ve/veya Su Düzeyi Ayarı ile kolaylıkla yapılabilir. Bu işlemler aşağıda açıklanmıştır:

1. Solar Sync sensörü bağlayın
2. Bölgeyi belirleyin ve sistemin en az 3 gün boyunca ilk ayarları yapması için çalışmasını sağlayın (sayfa 13'de bulunan yönergeler Bölge'yi doğru şekilde nasıl tayin edeceğinizi anlatmaktadır).
3. Kontrol ünitesindeki Mevsimsel Ayarlamayı gözleyin. Eğer Mevsimsel Ayarlama, yılın o zamanı için beklenenden düşük ya da yüksek kalıyorsa Solar Sync ayarlarını düzeltmek gerebilir.
 - a. **Mevsimsel Ayarlama çok düşük:** Kadranı Solar Sync Ayarları pozisyonuna getirin. Su Düzeyi ölçeğindeki değeri arttırın (10 en yüksek). Ayar değiştirildikten sonra kontrol ünitesi Mevsimsel Ayarlama yüzdesini yeni değere göre yenileyecektir. Su Düzeyi değerini istenilen Mevsimsel Ayarlama yüzdesi görülünceye kadar arttırın. **Eğer Su Düzeyini maksimum seviye olan 10 değerine getirdiğiniz halde halen mevsimsel ayarlamayı arttırmamız gerekiyorsa Bölgesel ayarı bir dilim aşağı indirmanız gerekmektedir (örneğin 4. Bölge'den 3. Bölge'ye).**
 - b. **Mevsimsel Ayarlama çok yüksek:** Kadranı Solar Sync Ayarları pozisyonuna getirin. Su Düzeyi ölçeğindeki değeri azaltın (varsayılan değer 5). Ayar değiştirildikten sonra kontrol ünitesi Mevsimsel Ayarlama yüzdesini yeni değere göre yenileyecektir. Su Düzeyi değerini istenilen Mevsimsel Ayarlama yüzdesi görülünceye kadar azaltın. **Eğer Su Düzeyini minimum seviye olan 1 değerine getirdiğiniz halde halen mevsimsel ayarlamayı azaltmamız gerekiyorsa Bölgesel ayarı bir dilim yukarı çıkarmanız gerekmektedir (örneğin 2. Bölge'den 3. Bölge'ye).**

İstasyon Çalışma Süresi: Solar Sync'in genel bir mevsimsel ayarlama yaptığını anlamanız oldukça önemlidir. Bu da tüm istasyonların çalışma süresinin mevsimsel ayar yüzdesine göre modifiye edilmesi demektir. Kontrol ünitesi programlanırken çalışma süreleri, en yüksek sezondaki sulama takvimine uygun şekilde yapılmalıdır. Eğer Solar Sync ayarları mevcut sezon değeri göz önüne alınarak yapıldığında belirli bir istasyondaki çalışma süresi çok uzun ya da kısa oluyorsa istasyonun çalışma süresini tekrar programlamak gerekmektedir.

SOLAR SYNC GECİKME ÖZELLİĞİ

X-CORE® için Solar Sync Gecikmesi

Gecikme özelliğine sadece Solar Sync'in kurulumundan sonra erişim sağlanır. Solar Sync Gecikme özelliği kullanıcıya Solar Sync'ten yapılan mevsimsel ayar değişikliklerini 99 güne kadar geciktirmeye imkan sağlar.

Solar Sync aktif olduğunda, Solar Sync bilgi toplamaya ve saklamaya devam edecektir.

İşlem:

Solar Sync Gecikme ayarlarına ulaşmak için:

1. Kadranı Başlat konumuna getirin; **+** tuşunu basılı tutun, kadranı Solar Sync konumuna gelene kadar çevirin ve sonra **+** tuşunu bırakın. Belirecek ekran şöyle olacaktır: **d:XX** (d günleri ve **XX** gecikme olacak gün sayısını belirtmektedir)
2. Gecikmenin devam etmesini istediğiniz gün sayısını **+** veya **-** tuşlarına basarak arttırıp azaltabilirsiniz. Arzulanan gün sayısına varıldığında, gecikmeyi aktive etmek için kadranı tekrar Başlat konumuna geri getirin.

Mevcut Gecikme gün ayarlarını değiştirmek için:

1. **+** tuşuna basarak ve kadranı Solar Sync Ayarları konumuna getirerek Solar Sync Gecikme menüsünü açınız ve **+** tuşuna basmayı bırakınız
2. Arzulanan gecikme gün sayısı belirene kadar, gün sayısını + veya - tuşlarını kullanarak değiştirin.
3. Yaptığınız değişikliklerin aktif hale gelmesi için kadranı Başlat konumuna geri getirin.

Solar Sync Gecikmesi aktif olduğunda, Solar Sync hava durumu bilgisi toplamaya ve Mevsimsel Ayarlama Değerini hesaplamaya devam edecektir. Güncellenen mevsimsel ayar, Solar Sync Gecikme günleri 00'a ulaştığında uygulanacaktır.



NOT: Kalan gün sayısı Başlat ekranında belirmeyecektir. Gecikme özelliğinin aktif olduğunu kontrol etmek için Solar Sync Gecikme menüsünü açınız ve beliren günü kontrol ediniz. 1 veya daha fazla gün beliriyorsa, o zaman Solar Sync Gecikmesi aktif demektir, eğer 00 beliriyorsa, o zaman Solar Sync aktif değildir.

HUNTER UZAKTAN KUMANDANIN BAĞLANMASI

Hunter Uzaktan Kumanda (dâhil değildir) Montajı

X-Core kontrol ünitesi Hunter Uzaktan Kumandalar (dâhil değildir) ile uyumludur. SmartPort® bağlantısı (tüm Hunter uzaktan kumandalarda bulunur) hızlı ve kolay bir şekilde Hunter kontrol ünitelerinin kullanılmasını sağlar. Hunter uzaktan kumandaları, kontrol ünitesine gidip gelmeden sistemi yönetmenize olanak tanır.

SmartPort Bağlantısının Eklenmesi

1. X-Core'un kablolama bölümünün yaklaşık 12 inç altına ½" ölçüsünde dişi dişi "Tee" koyun. (ürüne dahil değildir).
2. Şekilde gösterildiği gibi kırmızı, beyaz ve mavi kabloları Tee parçasının altından besleyerek kontrol ünitesinin kablolama bölümüne geçiriniz.
3. SmartPort pasosunu şekildeki gibi Tee parça içine sabitleyiniz.

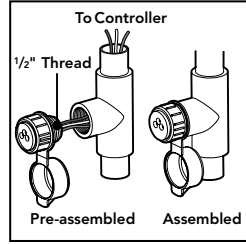

4. Kırmızı, beyaz ve mavi SmartPort kablolarını kontrol ünitesindeki terminallere aşağıda gösterildiği gibi bağlayınız:
 - Kırmızı kablo "24VAC" terminalinin soluna
 - Beyaz kablo "24VAC" terminalinin sağına
 - Mavi kablo "REM" terminaline

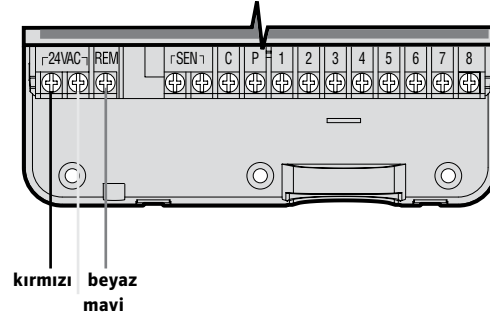

NOT: P/N 258200 nolu parça SmartPort konektörünün bağlanması için bir alternatif olarak sunulmaktadır.

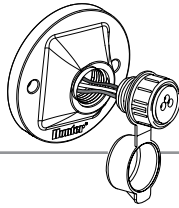

GÜÇ ARIZALARI

Güç arızaları ihtimali nedeniyle kontrol ünitesi silinmeyen hafızaya sahiptir. Programlanmış bilgiler elektrik kesintisiyle hiçbir zaman kaybolmaz. Lityum pil AC güç olmasa bile zamanı doğru bir şekilde tutar. Normal sulama AC gücün gelmesiyle devam eder.

KONTROL ÜNİTESİNİN PROGRAMLANMASI

X-Core ekranı rölanti modunda saati ve günü gösterir. Kadran döndürüldüğünde ekrandaki görüntü, o anki ayarın yapılacağı bilgileri gösterecek şekilde değişir. Programlama yapılırken ekrandaki yanıp sönen kısım **➡** veya **➤** tuşlarına basarak değiştirilebilir. Yanıp sönmeyen herhangi bir değeri değiştirmek için ilgili bölgeye gelene kadar **◀** veya **▶** tuşlarına basın.

Her biri dört başlangıç zamanına sahip olan A, B ve C programları, farklı sulama takvimi uygulamasına izin verir.

Tarih ve Saatin Ayarlanması 🕒

1. Kadranı GÜNCEL TARİH/ZAMAN pozisyonuna getirin.
2. Güncel yıl yanıp sönmektedir. **➡** veya **➤** tuşlarına basarak yıl değiştirilebilir. Yılı ayarladıktan sonra **▶** tuşuna basarak ay seçimine geçin.
3. Ay ve gün ekranda görünecektir. Ay yanıp sönerken ekranda takvim simgesi gözükür. **➡** veya **➤** kullanarak ayı değiştirilebilir. **▶** tuşuna basarak gün ayarlanmasına ilerleyin.
4. Gün yanıp sönmekte ve ekranda takvim simgesi gözükmemektedir. **➡** veya **➤** tuşlarına basarak gün değiştirilebilir. **▶** tuşuna basarak zaman seçimine geçin.
5. Ekranda zaman gözükür. **➡** veya **➤** tuşlarını kullanarak AM, PM veya 24 saat arasında seçim yapılabilir. **▶** tuşuna basarak saat seçimine geçin. Saat yanıp sönmektedir. **➡** veya **➤** kullanarak saat değiştirilebilir. **▶** tuşuna basarak dakika seçimine geçin. Dakika yanıp sönmektedir. **➡** veya **➤** kullanarak dakika değiştirilebilir. Tarih, gün ve zaman şimdi ayarlanmıştır.



NOT: En temel programlama kuralı hangi sembol ya da karakter yanıp sönyorsa onun programlandığıdır. Örneğin, zaman ayarı yapılırken saat yanıp sönyorsa saat değiştirilir ya da programlanabilir. Bu kılavuzda yanıp sönen karakterler her zaman GRI resmedilmiştir.

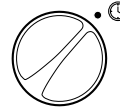



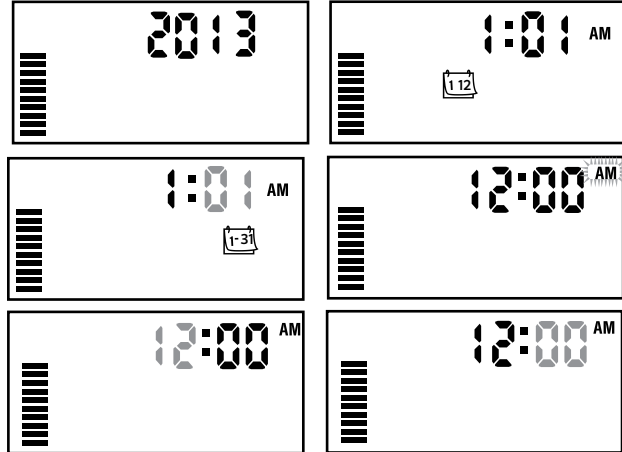

GÜNCEL SAAT/TARİH - GÜNCEL SAAT/TARİH



KONTROL ÜNİTESİNİN PROGRAMLANMASI

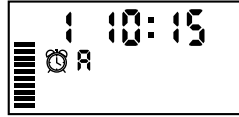
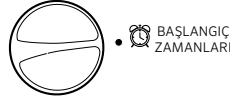

Program Başlangıç Zaman(lar)ını Ayarlama

1. Kadranı **BAŞLANGIÇ ZAMANLARI** pozisyonuna getirin.
2. Varsayılan olarak A programı gelir. Eğer gerekliyse  tuşuna basarak B veya C programı seçebilirsiniz.
3.  veya  tuşlarını kullanarak başlangıç zamanını (15 dakika artımlarla) değiştirin.
4.  tuşuna basarak ilave bir başlangıç zamanı girebilir ya da  tuşuna basarak diğer programa geçebilirsiniz.





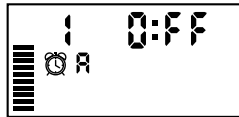
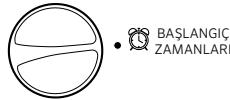

NOT: Tek bir başlangıç zamanı o programdaki tüm istasyonları sırasıyla aktive edecektir. Bu sayede her istasyon için yeniden başlangıç zamanı girmeye gerek kalmamaktadır. Bir program içindeki çok sayıda başlangıç zamanları; farklı sabah, öğle veya akşam döngüleri oluşturur. Başlangıç zamanları herhangi bir sırayla girilebilir. X-Core otomatik olarak sıralayacaktır.

Program Başlangıç Zaman(lar)ını Silme

Kadran **BAŞLANGIÇ ZAMANLARI** pozisyonundayken saati  veya  tuşlarıyla 12:00 AM (gece yarısı) getirin.  tuşuna bir kez daha basarak kapatabilirsiniz. İkinci başlangıç önlemek için sağ taraftaki oka basınız.





İstasyon Çalışma Süresi Girme

1. Kadranı **ÇALIŞMA SÜRELERİ** pozisyonuna getirin.
2. Ekranda en son seçili program (A, B, veya C), seçili istasyon numarası gösterilir ve istasyon numarası yanıp söner. Diğer bir programa geçmek için program  tuşuna basabilirsiniz.
3.  veya  tuşlarına basarak istasyon çalışma süresini değiştirebilirsiniz. İstasyon çalışma süresi 0 ile 4 saat arasında ayarlanabilir.
4. Diğer istasyona geçmek için  tuşuna basabilirsiniz.



Sulama Günlerini Seçme

1. Kadranı **SULAMA GÜNLERİ** pozisyonuna getirin.
2. Ekranda en son seçili program (A, B veya C) gösterilir.  tuşuna basarak diğer bir programa geçebilirsiniz.
3. Ekranda haftanın yedi günü (PZT, SAL, ÇAR, PER, CUM, CMT, PAZ) gösterilir. Her bir günde  damla ya  da üstü çizili damla simgesi bulunur. Damla sulama olacağını, üstü çizili damla sulama olmayacağını temsil eder.



KONTROL ÜNİTESİNİN PROGRAMLANMASI

Sulamamanın Yapılacağı Haftanın Belli Günlerini Seçme

- Seçili günde (her zaman PZT ile başlar) **+** tuşuna basıldığında haftanın o gününe ait sulama aktive edilir. **-** tuşuna basıldığında ise o güne ait sulama iptal edilir. Herhangi bir tuşa basıldığında otomatik olarak bir sonraki güne geçilir.



- Tüm istenen günleri seçinceye kadar 1. adımı tekrarlayın. Seçili günlerde sulama yapılacaksa sistemin Açık olduğunu işaret eden damla simgesi gözükür. Son görülen damla işareti ise bu hafta için programın son sulama gününü gösterir.

Sulamada Tek veya Çift Günleri Seçme

Bu özellik haftanın belli günleri yerine ayın günlerinin (tek günler: 1, 3, 5 vb; çift günler: 2, 4, 6 vb.) sulama için seçilmesine olanak tanır.

- Gösterge PAZ'nun üzerine gelene kadar, **▶** sağ oka basınız.
- Sağ oka bir kez daha bastığınızda, yağmur damlası ikonu ile birlikte ODD (tek günler) seçimi görünür. Tek günleri seçmek istiyorsanız kadrani Başlat konumuna geri getirin.
- Çift günlerde sulama isteniyorsa, **-** tuşuna basınız. Damla ikonu ve **EVEN (Çift günler)** yazısı belirecektir. **-** tuşuna basarak **TEK** ve **ÇİFT** arasında gidip gelebilirsiniz.



NOT: Her ayın 31. günü ve Şubat ayının 29'u eğer tek günlerde sulama seçildiyse sulama yapılmayacak günler olarak tasarlanmıştır.

Aralıklı Sulama Seçimi

Bu seçenek ile 1 ile 31 gün arasında aralıklı sulama günü seçebilirsiniz.

- ÇİFT** seçiliyken **▶** tuşuna beraber basarak  simgesini aktive edin. Aralıklı sulama takvimi ekranda belirir. Sulama günleri arasındaki gün sayısını gösteren 1 yanıp sönecektir.
- +** veya **-** tuşlarına basarak sulama günleri aralığını (1 ile 31 gün arasında) belirleyin. Bu aralık olarak adlandırılır.



Kontrol ünitesi ilk sulama başlangıcında seçili sulama programını uygulayacak ve daha sonra programlanan sulama aralığını uygulayacaktır.





Not: Interval (aralıklı günler) modundan çıkmak için (gerekmiyorsa) Haftanın Günleri tekrar ekranda görüntülenene kadar sol ok düğmesine basın.

Belirli Gün(ler)de Sulamayı Kapatma

X-Core sulamanın kapatılacağı günleri belirlemenize olanak tanır. Bu özellik sulamanın belirlenen gün(ler)de yapılması istenmiyorsa kullanılır. Örneğin, çimleriniz Cumartesi günleri düzenli olarak biçiliyorsa Cumartesi gününü **Sulamamız Gün** olarak tayın ederek, ıslak çimleri biçmeye çalışmak zorunda kalmazsınız.

- Kadrani **SULAMA GÜNLERİ** pozisyonuna getirin.
- Sayfa 19'da açıklandığı gibi bir sulama aralığı girin.
- ▶** tuşuna basarak ekranın alt kısmında bulunan **Sulamamanın Kapatılacağı Günler** bölümüne gelin. Şu an **PZT** yanıp sönecektir.
- ▶** tuşuna basarak, sulamanın yapılmasını istemediğiniz günü aktif hale getirin.

KONTROL ÜNİTESİNİN PROGRAMLANMASI

5.  tuşuna basarak bulunduğunuz günü sulama yapılmayacak.  gün olarak belirleyin. Üzeri çizli damla simgesi ekranda gözükecektir.
6. İsteddiğiniz gün(ler)i belirleyinceye kadar 4. ve 5. adımları tekrarlayın.



NOT: Tek ve Çift günlerde sulamayı kapatmayı programlama imkanı aralıklı sulma takviminde opsiyon olarak vardır.

Otomatik Sulama

X-Core'u programladıktan sonra kadranı **BAŞLAT** pozisyonuna getirmek tüm seçili sulama programlarının ve başlangıç zamanlarının çalışmasını sağlar.  BAŞLAT

Sistemin Kapatılması



Sulama yapan vanalar kadran **SİSTEM KAPALI** konumuna getirildikten 2 saniye sonra kapanır. Tüm aktif programlar devam ettirilmez ve sulama durdurulur. Kontrol ünitesinin tekrar normal otomatik fonksiyonlarına geri döndürmek için kadranı **BAŞLAT** pozisyonuna geri getirin.  BAŞLAT

Programlanabilir Yağmur Durdurması SİSTEM KAPALI

Bu özellik kullanıcıya tüm programları 1 ile 7 gün arasında durdurma seçeneği sağlar. Yağmur durdurması periyodunun bitiminde kontrol ünitesi normal otomatik çalışmasına devam eder.  BAŞLAT

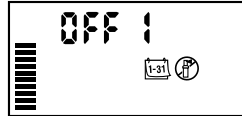
1. Kadranı **SİSTEM KAPALI** pozisyonuna getirin. **OFF** yazısının belirmesini bekleyin.
2.  tuşuna istenilen gün sayısına (en fazla 7 gün) ulaşıncaya kadar basın.





3. Kadranı tekrar **BAŞLAT** pozisyonuna geri getirdiğinizde ekranda **OFF**, bir sayı,  ve  simgeleri belirecektir.

Her gece yarısında kapalı gün sayısı azalacaktır. Sıfır belirlediğinde ekranda o günün normal zamanı ve normal sulaması bir sonraki programlanan takvime gününe göre aktive olacaktır.

Mevsimsel Ayarlama %

Mevsimsel Ayarlama, kontrol ünitesinin tamamının yeniden programlanmadan, temel çalışma sürelerinin değiştirilmesini sağlar. Mevsimsel Ayarlama özelliğinin kullanılması için:

1. Kadranı **MEVSİMSEL AYARLAMA** pozisyonuna getirin.
2. Ekranda sürekli görülen çizgilerin yanı sıra % işaretinin yanında yanıp sönen değer olarak bir rakam belirecek.  veya  tuşlarına basarak mevsimsel ayarlama yüzdesini değiştirebilirsiniz. Ekrandaki her çizgi %10 değerini temsil eder. Bu özellik sayesinde orijinal programı %10 - %150 değerleri arasında değiştirebilirsiniz. 



Uyarlanmış çalışma zamanlarını görmek için kadranı **ÇALIŞMA SÜRELERİ** pozisyonuna çevirin, ekranda beliren çalışma zamanı yapılan mevsimsel ayara göre yenilenecektir.



NOT: Kontrol ünitesinin ayarları başlangıçta %100 değerine göre ayarlanmalıdır.

KONTROL ÜNİTESİNİN PROGRAMLANMASI

Hunter “Clik” hava sensörü kullanılırken Mevsimsel Ayarlama değeri aşağıda açıklandığı şekilde yapılabilir.

Solar Sync ET Sensörü kullanılırken Mevsimsel Ayarlama değeri otomatik olarak Solar Sync sensöründen alınan verilere göre günlük olarak yenilenir. Solar Sync ET sensörü hava durumu koşullarını ölçer, en uygun Mevsimsel Ayarlamayı belirler ve kontrol ünitesini günlük olarak güncelleştirir. Bu değer manuel olarak **+** veya **-** tuşları ile istenilen mevsimsel ayar değerini eskisini geçerli kılmayacak şekilde değiştirilmesine izin verir. **Ne var ki, manuel olarak değiştirilen Mevsimsel Ayarlama değeri Solar Sync sensöründen geceyarısı gelecek yeni değer ile değiştirileceğini unutmamak gerekmektedir.**

Manuel moda geri dönmek için Solar Sync sensörü mutlaka sistemden sökülmalıdır. Sayfa 14’te yer alan bilgiler Solar Sync sensörünün nasıl sökülceğini anlatmaktadır.

Tek İstasyonu Manuel Çalıştırma

1. Kadranı **MANUEL TEK İSTASYON** konumuna çevirin.
2. İstasyon çalışma zamanı ekranda yanıp sönmektedir. **▶** tuşunu kullanarak istenilen istasyonu seçin. **+** veya **-** tuşlarını kullanarak istasyonun sulama yapmasını istediğiniz süreyi girebilirsiniz.
3. Kadranı, istasyonu (sadece ayarlanan istasyon çalışacak, daha sonra kontrol ünitesi daha önceden ayarlanan programlarda bir değişiklik olmadan otomatik sulama moduna dönecek) çalıştırmak için tekrar saat yönünde BAŞLAT pozisyonuna getirin. Ayrıca **Tek Tuşla Manuel Başlatma ve İlerleme** konusunu da inceleyin.

MANUEL TEK
İSTASYON 

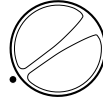

Tek Tuşla Manuel Başlatma ve İlerleme





Kadranın konumunu hiçbir şekilde değiştirmeden tüm istasyonları aktive edebilirsiniz.

1. **▶** iki saniye boyunca basılı tutun.
2. Diğer programlara geçmek için **PRO** tuşuna basın.
3. İstasyon numarası yanıp sönmektedir. **▶** tuşuna basarak istasyonlar arasında gezilebilir, **+** veya **-** tuşlarıyla istasyon çalışma sürelerini (eğer birkaç saniye içinde 2. ve 3. adımlarda herhangi bir işlem yapılmazsa sulama kendiliğinden başlar) ayarlayabilirsiniz.
4. **▶** tuşuna basarak başlamasını istediğiniz istasyonu belirleyiniz. 2 saniyelik beklemeden sonra program çalışmaya başlayacaktır. Manuel çalışma sırasında herhangi bir anda **◀** veya **▶** tuşlarıyla istasyonlar arasında manuel geçiş yapabilirsiniz.

GELİŞMİŞ ÖZELLİKLER

Programlanabilir Sensör Atlatma

X-Core, kullanıcıya sensörlerin sadece istenilen istasyonlardaki sulamayı kesmesi için imkan verir. Örneğin teras bahçelerindeki cumba ve çatılarında bulunan boşluklar yağmur suyunu alamayabilirler ve yağmurlu havalarda bile sulamaya ihtiyaç duyulabilir. Sensör atlatmayı programlamak için:

1. Kadranı **BAŞLAT** pozisyonuna getirin.
2. Kadranı **BAŞLANGIÇ ZAMANLARI** pozisyonuna getirirken  tuşuna basılı tutun.
3. Basılı tuşunu bırakın, bu esnada ekranda istasyon numarası, ON yazısı ve şemsiye ikonu görülecektir.
4.  ve  tuşlarını kullanarak gösterilen istasyon için sensörü etkin yada pasif.
ON = Sensör aktif (sulamayı keser)
OFF = Sensör pasif (sulama yapılır)
5.  veya  tuşlarını kullanarak sensör atlamayı programlayacağınız diğer istasyonlara geçebilirsiniz.

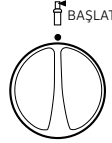



SENSÖR AÇIK



SENSÖR KAPALI





Tüm İstasyonları Test Etme

X-Core kullanıcıların bir nevi test programı çalıştırmalarına olanak tanır. Bu özellik her istasyon için küçükten büyüğe numara sırasınada çalışır.

1. Kadran **BAŞLAT** konumunda olduğunda,  tuşuna basın ve basılı tutun. İstasyon sayısı belirecek ve iki saniye için süre yanıp sönecektir.
2.  ve  tuşlarını 1 – 15 dakika ayarlayacak şekilde sadece bir kez girin.
3. 2 saniyelik bir aradan sonra test programı başlayacak.



Hunter Quick Check™ Kolay Kontrol Özelliği

Bu özellik kontrol ünitesindeki kabloloma hatalarını bulmanıza olanak tanır. Sahada tüm kablolamayı tek tek kontrol etmek yerine, Hunter Quick Check devre kontrolünü kullanabilirsiniz. Quick Check test prosedürüne başlamak için:

1. , , , ve  tuşlarına beraberce basın. Ekranda tüm bilgiler gözükecektir.
2.  butonuna basarak Quick Check prosedürünü başlatın. Birkaç saniye sonra devreleme hatalarına karşı tüm istasyonlar taranır. Kabloda her türlü kısa devre farkedildiğinde ekranda ERR sembolü ve istasyon numarası belirir. Hızlı kontrolün tamamlanmasından sonra kontrol ünitesi otomatik sulma moduna döner.



NOT: Kontrol ünitesinin varsayılan ayarları yağmur yağdığıında tüm istasyonları kapatacak şekildedir.

X-Core sensörden sulamayı kesmesi için bir işaret aldığıında, ekranda sensörü atlatılacak şekilde programlanmış istasyonların numarası görülür. Sensörü atlatıp çalışan istasyon aktifse ekranda  ve  simgeleri beraber yanıp söner.

GELİŞMİŞ ÖZELLİKLER

Easy Retrieve™ Kolay Erişilebilen Hafıza

X-Core istenilen sulama programını hafızasında tutarak daha sonra geri çağırılmasına olanak tanır. Bu özellik kontrol ünitesinin orijinal ve istenilen ayarlara resetlenmesi/yeniden kurulması için hızlı bir yöntemdir.

Programı hafızaya kaydetmek için

1. Kadranı **BAŞLAT** pozisyonuna getirin **PRG** ve **PRO** tuşunu 5 saniye boyunca basılı tutun. Ekran mevcut programın kalıcı hafızaya kaydediliyor olduğunu işaret eden soldan sağa hareket eden 3 kesik çizgi gösterecektir.
2. Tüm tuşları bırakın.

Daha önceden kaydedilmiş programı hafızadan çağırmak için.

1. Kadranı **BAŞLAT** pozisyonuna getirin **PRG** ve **PRO** tuşunu 5 saniye boyunca basılı tutun. Ekran mevcut programın kalıcı hafızaya kaydediliyor olduğunu işaret eden sağdan sola hareket eden 3 kesik çizgi gösterecektir.
2. Tüm tuşları bırakın.

Programlanabilir İstasyonlar Arası Gecikme

Bu özellik bir istasyon kapanıp diğer istasyon açılmadan önce belli bir süre bekleme süresi girilmesine izin verir.

1. Kadranı **BAŞLAT** pozisyonuna getirin.
2. Kadranı **ÇALIŞMA SÜRELERİ** pozisyonuna getirirken **PRG** tuşunu basılı tutun.

3. **PRG** tuşunu bırakın. Bu esnada ekranda istasyonlar arasındaki gecikme süresi yanıp söner bir şekilde saniye olarak belirecektir.
4. 0 saniyeden 4 saate kadar gecikme süresini arttırıp azaltmak için **+** veya **-** tuşlarına basın .
5. Kadranı **BAŞLAT** pozisyonuna geri getirin.

Hafızanın Temizlenmesi / Kontrol Ünitesinin Resetlenmesi

Kontrol ünitesini yanlış programladığınızı düşünüyorsanız, kontrol ünitesine girilmiş tüm program ve bilgilerin silinerek hafızanın fabrika ayarlarına geri getiren işlemi kullanabilirsiniz.

1. **PRO** tuşunu basılı tutun.
2. **PRO** tuşunu basılı tutarken 3 saniye süresince **RESET** tuşuna basın ve sonrasında **RESET** tuşunu bırakıp **PRO** tuşuna basmaya devam edin.
3. **PRO** tuşuna ekranda saat görününe dek basılı tutmaya devam edin. (bu yaklaşık 8 saniye sürecektir)

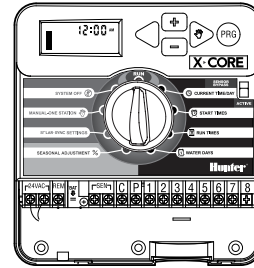

Resetle

CLIK GECİKME HAKKINDA BİLGİLER

Clik Gecikme Özelliği

Bu özellik, bir Clik Sensör Olayı bittikten SONRA kullanıcının belirli bir süre için (1-7 gün arası) programlanmış sulamayı geciktirmesine olanak sağlar. Programlanmış Clik Sensör Gecikme süresinin sonunda, kontrol ünitesi normal otomatik sulamasına yeniden başlayacaktır.

- 1.Kadranı BAŞLAT konumuna getirin
2. “+” tuşuna basın ve 3 saniye için basılı tutun, sonra kadranı Kapalı konumuna getirin
3. “+” tuşunu bırakın. Ekran programlanabilir Clik Gecikmeyi gösterecektir.



4. Clik Gecikme süresini belirlemek için “+” tuşuna basın. (1-7 gün arası)
5. Kadranı tekrar BAŞLAT konumuna getirin. Clik Gecikme kurulmuştur.

Clik Sensör Olayı bittikten sonra (yağmur sensörü ıslaktan kuruya geçer) Clik Gecikme özelliği aktif olacak ve ekran Clik Gecikme süresini belirtecektir. Geri gün sayımı, Clik Gecikme başladıktan 24 saat sonra gerçekleşecektir.



Aktif bir Clik Gecikme kadran **Kapalı** konumuna getirilerek, **OFF** yazısının yanıp sönmesinin durması beklenerek ve sonrasında kadran tekrar **BAŞLAT** konumuna getirilerek iptal edilebilir.

Sensörü baypas etmesi için ayarlanmış herhangi bir istasyon veya Aydınlatma Programları, Clik Gecikme esnasında çalışacaktır.



NOTE: Programlanabilir Clik Gecikmesi özelliğini Hunter Wind-Clik, Freeze-Clik, Soil-Clik, Solar Sync'in don komponenti ve Rain/Freeze Clik ile birlikte kullanırken dikkatli olun; çünkü Clik Gecikmesi bu cihazlarda Clik Olayından SONRA aktifleşecek ve cihazların çalışmasını durduracaktır.

GİZLENMİŞ ÖZELLİKLER

Program Özelleştirme

X-Core, üç bağımsız program (A, B, C) ve her farklı bitki türünün ihtiyacına göre dört başlangıç zamanı ile fabrikada yapılandırılmıştır. X-Core, tek program ve tek başlangıç zamanı göstermek üzere özelleştirilebilir, böylece gerekli olmayan ilave programlar ve başlangıç zamanları gizlenerek programlama kolaylaştırılabilir.

1. Ekran **RUN** (Çalıştır) konumunda olmalıdır.
2. - tuşuna basın ve basılı tutun. Kadranı **WATER DAYS** (Sulama Günleri)'e çevirin.
3. - tuşunu bırakın.
4. Program modlarını değiştirmek için + ve - tuşlarını kullanın.

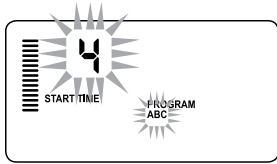

Normal Mod
(3 program / 4 başlangıç zamanı)

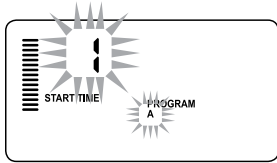

Limitli Mod
(1 program / 1 çalışma zamanı)

GİZLENMİŞ ÖZELLİKLER (DEVAMI)

Döngü ve Islatma

Döngü ve Islatma özelliği istasyon çalışma sürelerini daha kullanışlı, kısa sulama sürelerine böler. Bu özellik suyu eğimli ve killi topraklara uygularken suyu otomatik olarak daha yavaş vererek oluşabilecek göllenmeye engel olduğundan kullanışlı olur. Döngü zamanı olarak istasyonun sulama süresinin ayrılacağı süreleri ve Islatma için bir diğer döngünün başlamasından önce geçmesi gereken minimum süreyi belirlemelisiniz. Döngü için gerekli toplam süre, programlanan istasyon çalışma süresi döngü sayısına bölünerek elde edilir.

Döngü ve Islatma Menüüne Erişim:

Döngü ve Islatma özelliğine kadran **BAŞLAT** konumundayken,

+ tuşuna 3 saniye boyunca basılı tutup kadranı **Çalışma Süreleri** konumuna çevirip basılı tutulan tuş bırakılarak ulaşılır.

Döngü Zamanının Ayarlanması:

Öncelikle 1. İstasyon gösterilir. Diğer istasyonlara ulaşmak için ◀ veya ▶ tuşlarını kullanın.

İstlenen istasyon gösterildiğinde, **+** veya **-** tuşlarını kullanarak Döngü zamanını arttırabilir veya azaltabilirsiniz. Kullanıcı zamanı 1 dakika ile 4 saat arasında 1'er dakikalık arttırmalarla ya da Döngü belirlemek istemiyorsa **KAPALI** konumunda ayarlayabilir.



NOT: 1 saatten önce sadece dakikalar (örn. 36) gösterilir. 1 saat veya üzerinde ekran saat hanesini de gösterecek şekilde (örn 1:13 ve 4:00) değişecektir. Eğer istasyon Çalışma Süresi Döngü zamanından kısa ya da eşitse hiçbir Döngü uygulanmaz.

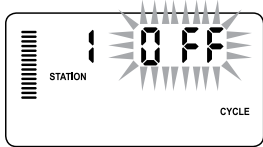

Giriş yapıldığında görünen Döngü ekranı örneği

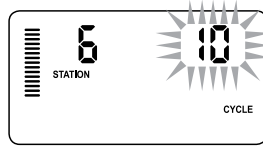

Sadece dakika içeren Döngü ekranı örneği

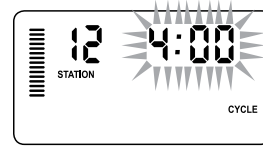

Saat içeren Döngü ekranı örneği

GİZLENMİŞ ÖZELLİKLER (DEVAMI)

Islatma Menüsüne Erişim:

Her bir istasyon için İstenen Döngü zamanı programlandığında, Döngü zamanına **PRO** tuşuna basılarak ulaşılabilir.

İstasyon daha önceden Döngü menüsü altında gösterildiği şekilde aynı (örn. eğer Döngü menüsü altında 2. istasyon gösteriliyorsa **PRO** tuşuna basıldığında yine 2. istasyon gösterilir) kalır.



NOT: Programlanmış Döngü zamanı olmadan Islatma menüsüne ulaşamaz.

Islatma Zamanını Ayarlama:

Diğer istasyonlara ulaşmak için ◀ veya ▶ tuşlarını kullanın



NOT: İstasyonları değiştirirken eğer Döngü zamanı girilmeyen bir istasyonla karşılaşırsanız ,ekran direkt olarak döngü zamanına geri döner. Döngü zamanı bulunan diğer bir istasyona geçin ve **PRO tuşuna basarak geri dönün.**

İstenen istasyon gösterildiğinde kullanıcı **+** veya **-** tuşlarını kullanarak Islatma zamanını arttırıp azaltabilir. Kullanıcı Islatma zamanını 1 dakika ile 4 saat arasında 1 dakikalık arttırmımlarla ayarlayabilir.



NOT: 1 saatten önce sadece dakikalar gösterilir (örn. 36). 1 saat ve sonrasında ekran saat hanesi de gösterilecek şekilde değişir (örn. 1:13 ve 4:00).

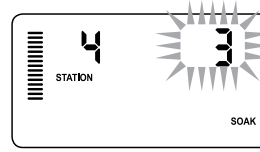

Sadece dakika içeren Islatma ekranına örnek

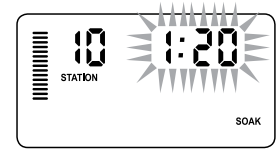

Saat içeren Islatma ekranına örnek

Döngü ve Bekletme Durumları:

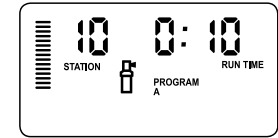

istasyonun 20 dakikalık bir sulamaya ihtiyacı var ancak 5 dakikadan sonra yüzey akışı meydana gelmektedir. 10 dakika sonra ise su absorbe edilmiş olacaktır. Çözüm istasyon çalışma süresini 20 dakika olarak ayarlamak olacaktır, Döngü zamanına 5 dakika ve Islatma (bekleme) zamanına da 10 dakika vermektir.

Islatma zamanı minimum süredir. Kalan çalışma sürelerine bağlı olarak ıslatma zamanı daha uzun olabilir.



10. istasyon döngüsü çalışıyor

ARIZA VE SORUN GİDERME REHBERİ

Problem	Nedeni	Çözüm
Kontrol ünitesi sürekli sulama yapıyor	Çok fazla başlangıç zamanı girilmiş	Bir programı başlatmak için tek bir başlangıç zamanı belirlemek yeterlidir. (sayfa 18'deki Program Başlangıç Zamanlarının Ayarlanması konusuna bakınız)
Ekran görüntü yok	AC kabloları kontrol edin	Hataları gidirin
Ekran "Güç Yok" yazıyor	Aktif bir elektrik kaynağı yok (kontrol ünitesine güç gelmiyor)	Adaptör bağlantısının doğru yapıldığını kontrol edin
Ekran "Kapalı   " yazıyor	Yağmur sensörü sulamayı kapatıyor ya da sensör jumperi-atlatma kablosu çıkarılmış	Yağmur sensörü bypass tuşunu devreyi iptal etmesi için kaydırın veya jumperi-atlatma kablosu tekrar takın
Yağmur sensörü sistemi kapatmıyor	<ul style="list-style-type: none">Arızalı yağmur sensörüSensör takıldığında jumper-atlatma kablosu sökülmemişİstasyon sensörü atlayacak şekilde programlanmış	<ul style="list-style-type: none">Yağmur sensörünün ve kablolarının doğruluğu kontrol edinJumperi sensör terminallerden sökünSensörü aktifleştirmek için sensör atlamayı yeniden programlayın (sayfa 11)
Ekran dondu ya da hatalı bilgiler yazıyor	Elektriksel baskı	Sayfa 24'de "Kontrol Ünitesinin Hafızasının Silinmesi" bölümünde anlatıldığı gibi resetleme yapın
Ekran "ERR" ve yanında rakam (1 ile 8 arasında) beliriyor ise	Vana bağlantılarında kısa devre veya belirtilen istasyon numarası solenoidinde sorun olduğunu işaret eder	Kablo bağlantılarını ya da numarası yazan istasyonun solenoidini kontrol edin. Devreyi düzeltin ya da solenoidi değiştirin. Ekrandaki "ERR" uyarısını silmek için herhangi bir tuşa basın.
Ekran "P ERR" yazıyor	<ul style="list-style-type: none">Pompa rölesi ya da ana vana kabloları hatalıUyumsuz ya da arızalı röle ya da solenoidPompa rölesi veya ana vana için standartların dışında bir kablolar yapılmış	<ul style="list-style-type: none">Röle ve ana vana solenoid kablolarını kontrol edin. "P ERR" uyarısını silmek için bir tuşa basınPompa rölesinin elektriksel özelliklerini kontrol edin. Kontrol ünitesinin elektrik değerinin üzerine çıkmayın. Eğer arızalı ise değiştirinKabloyu daha güçlü bir kablo ile değiştirin

ARIZA VE SORUN GİDERME REHBERİ

Problem	Nedeni	Çözüm
Ekranında istasyonun çalıştığı görülüyor ancak sulama simgeleri ekranda yanıp sönüyor	Sensör sulamayı engelliyor fakat istasyon sensörü atlayacak şekilde programlanmış	Sensör atlama durumunu inceleyin (sayfa 23)
Otomatik sulama başlangıç zamanı geldiği halde başlamıyor ve kontrol ünitesi Sistem Kapalı surumunda değil	<ul style="list-style-type: none">• AM/PM değerleri doğru girilmemiş• AM/PM başlangıç zamanları doğru girilmemiş• Başlangıç zamanı aktif değil(kapalı)• Kontrol ünitesine güç kaynağından elektrik gelmiyor	<ul style="list-style-type: none">• AM/PM saatini düzeltin• AM/PM başlangıç zamanını düzeltin• Başlangıç zamanlarının nasıl programlandığını inceleyin (sayfa 18)• AC bağlantılarını kontrol edin
Kadran Solar Sync ayarlama pozisyonundayken ekranda kısa çizgiler gözüküyor	<ul style="list-style-type: none">• Solar Sync sensörün kontrol ünitesiyle bağlantısı yok• Solar Sync sensörünün bağlantı kabloları kopuk ya da hatalı bağlanmış	Solar Sync'i kontrol ünitesindeki "SEN" terminaline bağlağın. Ekranda Bölge ve Su Düzeyi Ayarı görülecektir.
Solar Sync kullanılırken belirli bir istasyon için çalışma zamanları çok kısa ya da uzun oluyor	Program çalışma zamanı çok kısa ya da uzun ayarlanmış	Solar Sync kontrol ünitesine genel bir mevsimsel ayarlama uygular. Eğer belirli bir istasyonun çalışma süresi çok uzun ya da çok kısaysa programa uygun ayarlamayı yapmak gerekir. Program çalışma zamanlarını değiştirmeden önce mevsimsel ayarı %100 değerine getirmeyi unutmayın. Bu işlemi kadranı Mevsimsel Ayarlama pozisyonuna getirip %100 değerine ulaşıncaya kadar arttırıp azaltarak yapabilirsiniz.
Mevsimsel Ayarlama düşük gözüküyor	<ul style="list-style-type: none">• Bölge çok yüksek seçilmiş• Su Düzeyi ayarı çok düşük• Sensörün konumu güneş ışığını tam olarak alamayacak noktada bulunuyor	Su Düzeyi ayarını (varsayılan ayar 5) yükseltin. Eğer Su Düzeyi'ni maksimum 10 değerine kadar yükselttiğiniz halde hala mevsimsel ayarlamayı arttırmanız gerekiyorsa bir alt bölgeye geçin (örneğin 4'den 3'e) ve Su Düzeyi ayarının 5 değerinden başlatın. Solar Sync hemen kontrol ünitesini güncelleştirecektir. Eğer halen çok yüksekse yukarıdaki adımları istenilen mevsimsel ayar sağlanıncaya kadar tekrarlayın.

ARIZA VE SORUN GİDERME REHBERİ

Problem	Nedeni	Çözüm
Mevsimsel Ayarlama yüksek gibi	<ul style="list-style-type: none">• Bölge çok düşük seçilmiş• Su Düzeyi ayarı çok yüksek	Su Düzeyi ayarını düşürün. Eğer Su Düzeyi'ni 1 değerine kadar düşürdüğünüz halde hala mevsimsel ayarı arttırmamız gerekiyorsa bir üst bölgeye geçin (örneğin 2'den 3'e) ve Su Düzeyi ayarının 5 değerinden başlatın. Solar Sync hemen kontrol ünitesini güncelleştirecektir. Eğer halen çok yüksekse yukarıdaki adımları istenilen mevsimsel ayar sağlanıncaya kadar tekrarlayın.
Solar Sync kontrol ünitesindeki sensör atlama tuşu açık olduğu halde Mevsimsel Ayarlamalar gönderiyor	Solar Sync'in otomatik Mevsimsel Ayarlama atlama tuşu ile kapatılamaz. Atlama tuşu sadece Solar Sync'in yağmur/don sensör özelliklerini kapatır.	
Solar Sync sensör kontrol ünitesinden çıkarıldığı halde mevsimsel ayarlama elle değiştirilemiyor	Solar Sync sensör sürekli kullanılmıyorsa kontrol ünitesinden sökülmelidir	Solar Sync sensörü çıkardıktan sonra kadranı Solar Sync Ayarları'na getirin. Ekranda çizgiler görülecektir. Sensör şimdi kaldırılmıştır. (Bknz Sayfa 14)
Ekranda "no SS" beliyor	<ul style="list-style-type: none">• Solar Sync sensörünün kontrol ünitesi ile bağlantısı kesilmiş ancak sökülmemiş• Solar Sync sensörü hatalı bağlanmış	<ul style="list-style-type: none">• Solar Sync sensör ile kontrol ünitesi arasındaki bağlantıyı kontrol edin• Solar Sync sensörü sökün, sorun devam ediyorsa kontrol ünitesinden tamamen kaldırın (Bknz Sayfa 14)

TEKNİK ÖZELLİKLER

İşletme Özellikleri

- İstasyon Çalışma Süreleri: 0 ile 4 saat arası 1'er dakikalık arttırmımlarla
- 3 Bağımsız Sulama Programı
- Başlangıç Zamanları: Her program başına günde 4 adet olmak üzere 12 başlangıç zamanı
- Sulama Takvimi: 365 günlük takvim, aralıklı sulama, tek/çift gün sulaması
- AM/PM, 24 saat
- Basit manuel kullanım
- İstasyonlarda sensör atlatma
- Ayarlanabilir yağmurlama ertelemesi (1 ile 7 gün arası)
- Manuel Mevsimsel Ayarlama (%10 ile %150 arası)
- Solar Sync sensörünü kullanarak Otomatik Mevsimsel Ayarlama
- Sensör bypass /atlatma tuşu
- X-Core-x00i iç mekan, X-Core-x00 dış mekan kullanımı
- -25° C - 60° C sıcaklık arasından deniz seviyesinden 2000m'ye kadar

Ölçüler

İç Mekan Kabin

- Yükseklik: 16,5 cm
- Genişlik: 14,6 cm
- Derinlik: 5 cm

Dış Mekan Kabin

- Yükseklik: 22 cm
- Genişlik: 17,8 cm
- Derinlik: 9,5 cm

Elektrik Özellikleri

- 230VAC \pm 10% 50/60 Hz Adaptör Girişi
- 24VAC 1.0 amper Adaptör Çıkışı
- İstasyon Başına 0,56 amper Çıkış
- 0,90 amper maksimum çıkış (ana vana dahil)
- Batarya: Uzaktan programlama ve saatin yenilenmesi için 3V Lityum (içerir). CR2032 3V pil kullanılmalıdır
- Elektronik kısa devre koruması
- Program bilgilerin kaybolmaması için kalıcı hafıza
- UL Listesinde
- X-Core-x00 IP2X Derecesi'ne sahiptir
- Sadece sabunlu hafif nemli bir bezle silinmelidir.

Simgelerin Açıklanması

~ = AC (Alternatif Akım)

⚠ = Dökümana Başvurun

⚡ = Tehlikeli Voltaj İçerir

⊕ = Topraklama

AVRUPA BIRLIđI DİREKTİFLERİNE UYUM BELGESİ

Hunter Endüstri X-Core sulama kontrol ünitesinin Avrupa Birliđi'nin 87/336/EEC olan "elektromagnetik uygunluk" ve 73/23/EEC olan "düşük voltaj" direktiflerine uygun olduğunu deklare eder.

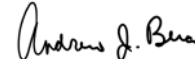

Kıdemli Mevzuat Uyumluluđu Mühendisi

Bu ürün bu dökümanda belirtilenlerin dışında herhangi bir şekilde kullanılamaz. Bu ürün sadece eğitimli ve yetkili bir personel tarafından tamir edilebilir.

FCC 15. Bölüm:

Bu ekipman test edilmiş ve FCC Kuralları'nın 15. Bölüm'inde bahsedilen Class B sınıfı dijital aygıtları limitlerine uygun olduğu tespit edilmiştir. Bu limitler konutsal kullanımlarda belirli zararlara karşı yeterli koruma koşullarını kapsar. Bu ekipman radyo frekansı enerjisi oluşturur, kullanır ve yayar, eđer talimatlara uygun şekilde kurulmaz ve kullanılmazsa radyo iletişimde ciddi sorunlara yol açabilir. Bunun yanında kullanımı sırasında etkileşim yaratmayacağı konusunda herhangi bir garanti verilmemektedir. Eđer bu ekipman, radyo ve televizyon alıcılarını kapatmaya ve açmaya kadar varan ciddi etkileşimler yaratırsa kullanıcı aşağıdaki yöntemleri uygulayarak etkileşimi düzeltmek zorunda kalabilir:

- Alıcı anteni yeniden yönlendirmeli veya konumlandırılmalı
- Ekipman ve alıcı arasındaki mesafeyi arttırmalı
- Ekipmanı, alıcının bađlı olduğundan farklı bir devredeki prize bađlamalı
- Satıcıdan veya deneyimli bir radyo/TV teknisyeninden yardım almalı

Hunter[®]

Hunter Industries Incorporated

1940 Diamond Street • San Marcos, California 92078, USA
www.hunterindustries.com

© 2018 Hunter Industries Incorporated

LIT-397-TR G 05/18