

# ACC2

**CONÇU POUR GÉRER**  
MÊME LES PROJETS LES PLUS ÉTENDUS

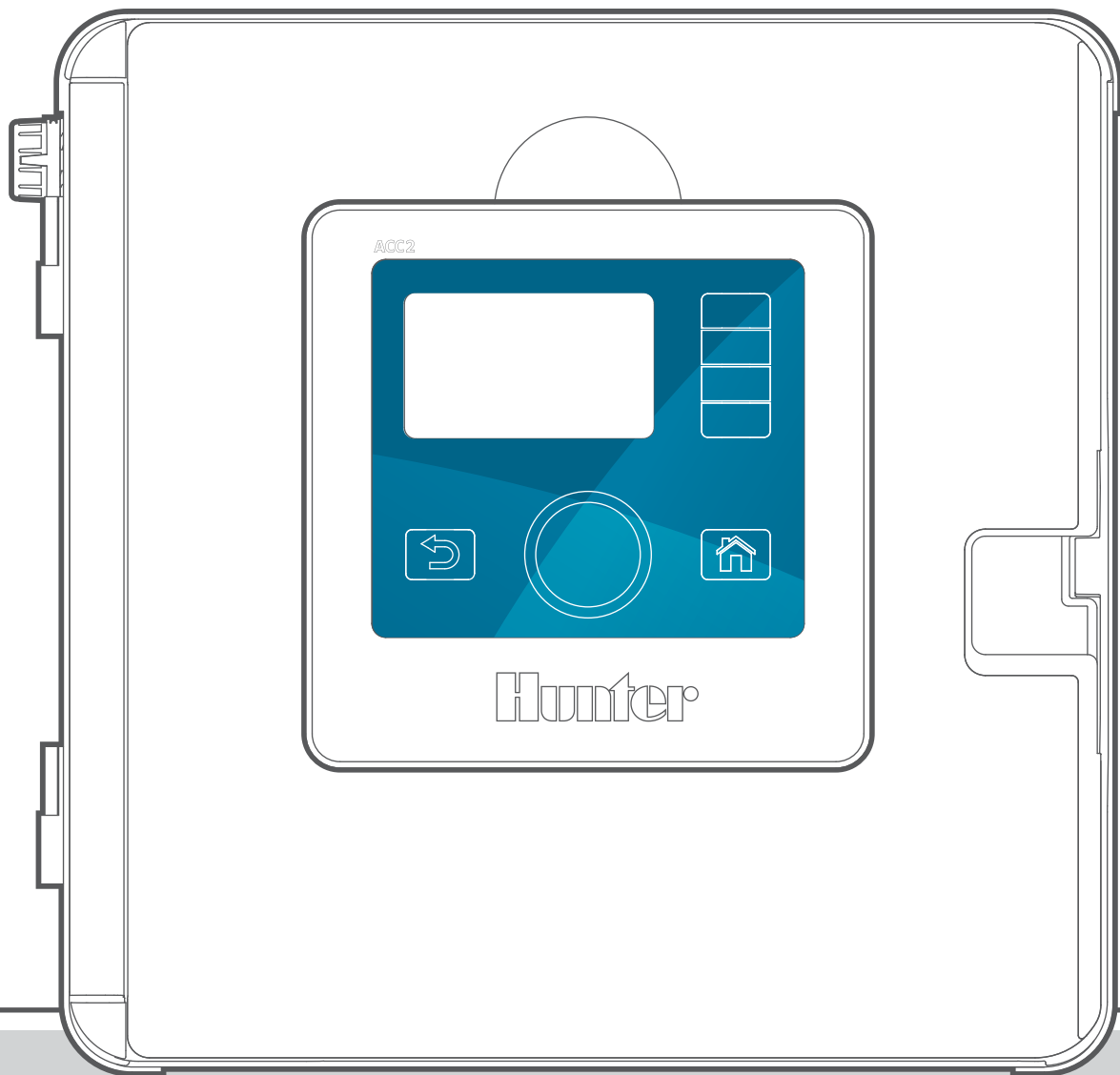

Guide de démarrage rapide

**Hunter®**

# PUISSANT. INTELLIGENT. FLEXIBLE.

LE PROGRAMMATEUR ACC2 PERMET DE GÉRER PRÉCISÉMENT L'ARROSAGE AFIN DE RÉPONDRE AUX BESOINS DES PROJETS COMMERCIAUX DE GRANDE ENVERGURE.

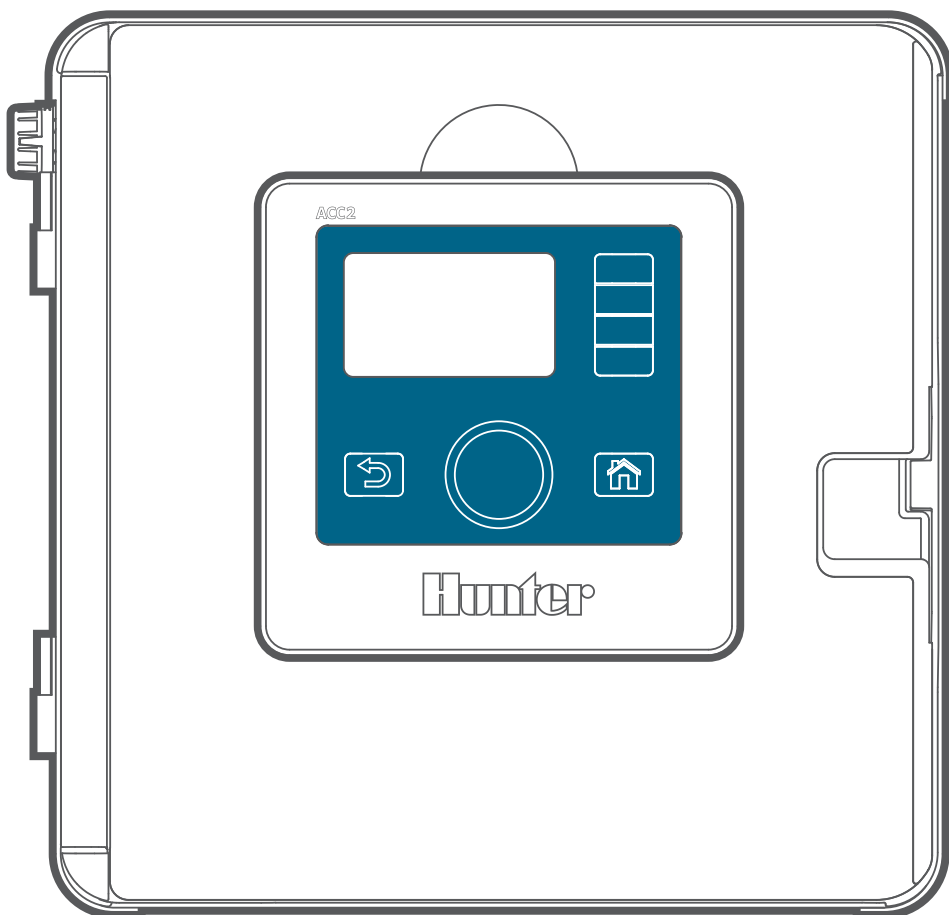

## Dépannage

*Vous avez besoin d'informations supplémentaires sur votre produit ? Découvrez des conseils sur l'installation, la configuration des programmeurs et bien plus encore...*



 [hunter.direct/acc2](https://hunter.direct/acc2)

 1-800-733-2823

## TABLE DES MATIÈRES

<b>Connexions importantes et conseils</b>	<b>4</b>	<b>Sondes</b>	<b>18</b>	<b>Paramétrage de la surveillance du débit</b>	<b>33</b>
<b>Façade</b>	4	Sondes CliK	18	Zones de débit	33
Retournement de la façade	4	Réponse de la sonde	19	Mappage des débits	33
Connexion et déconnexion de la façade	5	Solar Sync	20	Limites des débits	34
Connexion SyncPort™	5	Sondes de débit	20	Budgets des débits	34
Lecteur de carte SD	5	<b>Menu Stations</b>	<b>21</b>	Réglage Station	35
Pile	5	<b>Réglage station</b>	21	Utilisation de P/MV de la station	35
<b>Fonctions internes</b>	6	<b>Arrosage et réessuyage</b>	22	Zone de débit	35
Câble de la façade	6	<b>Blocs</b>	22	Priorité de débit	35
Remplacement du panneau d'alimentation	6	<b>Limites de la station</b>	23	Paramètres de mesure de débit	35
Cosse de terre	6	<b>Résumé de station</b>	23	Copier et Coller	35
Verrous coulissants	6	<b>Menu Appareils</b>	<b>24</b>	Apprentissage du débit	36
Extension du débit	7	<b>Fonctionnement P/MV</b>	24	Planifier l'apprentissage du débit	36
Supports de serre-câbles	7	<b>Sondes de débit</b>	24	Résumé hydraulique	37
Fusible du transformateur	7	<b>Solar Sync</b>	24	Volume des débits	37
Wi-Fi ou LAN facultatif	7	<b>Sondes CliK</b>	24	Afficher les débits	38
<b>Utilisation des commandes</b>	<b>8</b>	<b>Réponse de la sonde</b>	24	<b>Gérer les alarmes de débit</b>	<b>38</b>
<b>Messages d'avertissement</b>	<b>8</b>	<b>Menu Débit</b>	<b>25</b>	Alarmes au niveau des stations	39
Écran de démarrage	8	<b>Alarmes de débit effacées</b>	25	Alarmes de la zone de débit ou de zone	
Afficher les messages	9	<b>Menu Paramètres</b>	<b>25</b>	MainSafe™	39
Effacer les messages	9	<b>Heure/Date</b>	25	<b>Paramétrer le gestionnaire de débit</b>	<b>40</b>
Afficher les journaux	9	<b>Paramètres régionaux</b>	25	Zones de débit	40
<b>Écrans d'accueil et d'activité</b>	<b>9</b>	<b>Gestion utilisateur</b>	26	Objectif de débit	40
Écran Activité	10	<b>Mise en réseau</b>	26	Réglage Station	41
<b>Programmation de base et paramétrage</b>	<b>11</b>	<b>Menu Diagnostic</b>	<b>27</b>	Zone de débit	41
<b>Noms</b>	11	<b>Afficher Journaux</b>	27	Priorité de débit	41
<b>Paramètres, heure et date</b>	11	<b>Alarme Journaux</b>	27	Débit	41
<b>Paramétrage de la pompe/électrovanne principale</b>	12	<b>Journal programmeur</b>	27	Limites de la station	42
P/MV programmables (4 à 6)	12	<b>Journal station</b>	28	<b>MainSafe™</b>	<b>42</b>
<b>Démarrages manuels et test</b>	13	<b>Journal du filtre</b>	28	Écran Réglage	43
<b>Commandes d'arrêt</b>	13	<b>Exporter les journaux</b>	28	Écran Limites des débits	43
<b>Programmes</b>	14	<b>Module Info</b>	28	Débit maximal	43
Heures de début	14	<b>Diagnostic SONDE CliK</b>	28	Débit imprévu	43
Détection intelligente du courant	15	<b>Diagnostic station-P/MV</b>	29	Délai d'alarme	43
Exécution	15	<b>Diagnostic sonde de débit</b>	29	Délai d'alarme effacé	43
<b>Jours d'arrosage</b>	16	<b>Diagnostic Solar Sync</b>	29	Délai d'alarme effacé	44
Ajustement saisonnier	16	<b>Fonctionnalités avancées</b>	<b>30</b>	Écran Budget	44
Règles du PROGRAMME	17	<b>Exporter les journaux</b>	30	Budget mensuel	44
Ignorer les jours off	17	<b>Easy Retrieve</b>	30	Budget d'arrosage manuel	44
Fenêtre sans arrosage (début et fin)	17	<b>Réinitialisation Mémoire</b>	31	<b>Réponse conditionnelle</b>	<b>45</b>
Retard de station (délai entre les stations)	17	<b>Mise à jour du micrologiciel</b>	31	SOS (Status Output Station)	45
<b>Jours off</b>	17	<b>Réponse conditionnelle</b>	31	Paramétrer une station SOS	45
<b>Résumé du PROGRAMME</b>	17	<b>Fonctionnement des débits</b>	<b>32</b>	Paramétrer une réponse conditionnelle	45
<b>Fonctionnement P/MV (fonctionnement de la pompe/électrovanne principale)</b>	<b>18</b>	<b>Gestionnaire de débit</b>	32	<b>Paramétrer une réponse conditionnelle</b>	<b>46</b>
		<b>Surveillance du débit</b>	32	Activer des stations, des programmes et des blocs	48
		<b>MainSafe™</b>	32	Mode	48
				Changer de P/MV	48
				<b>Dépannage</b>	<b>49</b>

## Connexions importantes et conseils

### FAÇADE

"Façade" est un terme Hunter qui désigne le boîtier contenant le panneau de commande amovible et l'écran. Elle contient le cerveau et la mémoire du programmeur.

#### RETOURNEMENT DE LA FAÇADE

La façade et les commandes de l'ACC2 peuvent être retournées dans le châssis de la porte, afin qu'ils puissent être actionnés porte ouverte, pendant que vous regardez les modules et les branchements.

1. Détachez la façade du châssis.
2. La façade est maintenue en place par un aimant.
3. Faites passer la façade par le châssis.
4. Faites glisser la façade par l'arrière du châssis, comme indiqué.
5. Inclinez la façade pour la positionner. Elle sera fermement maintenue en place par l'aimant. Faites rentrer le câble ruban dans la poche fournie en laissant du mou.

Lorsque la façade détecte qu'elle a été retournée, elle affiche d'elle-même l'écran Diagnostic, Module Info. Il est possible d'accéder à tous les autres écrans à partir de cet affichage, comme la programmation et l'utilisation manuelle.



Le programmeur arrosera automatiquement quelle que soit la position de la façade.

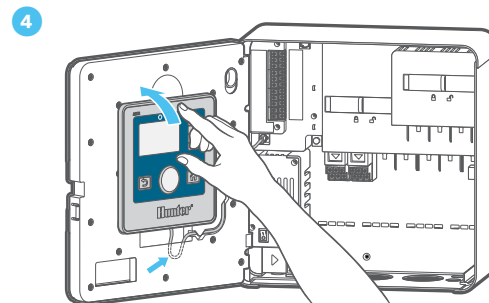
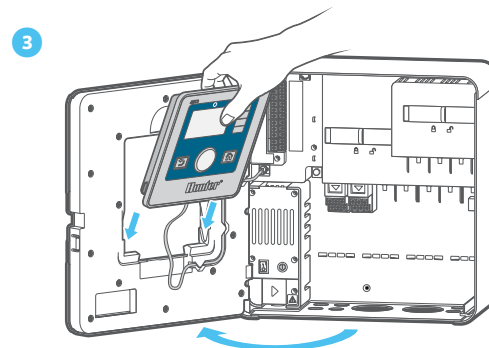
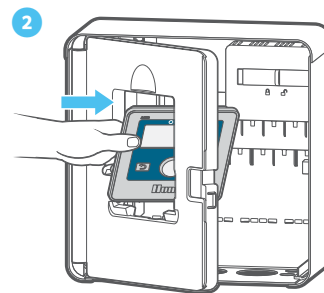
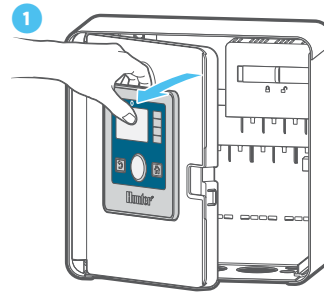

### CONNEXION ET DÉCONNEXION DE LA FAÇADE

La prise du câble de la façade se trouve juste en dessous de la lumière du panneau d'alimentation. Éteignez le programmeur avant de brancher ou débrancher la façade.

### CONNEXION SYNCPORT™

La connexion SyncPort est une connexion propriétaire de Hunter pour les appareils d'interface externes. Elle se trouve près de la partie supérieure du module d'alimentation.

- 1 SyncPort
- 2 Branchement du câble de la façade

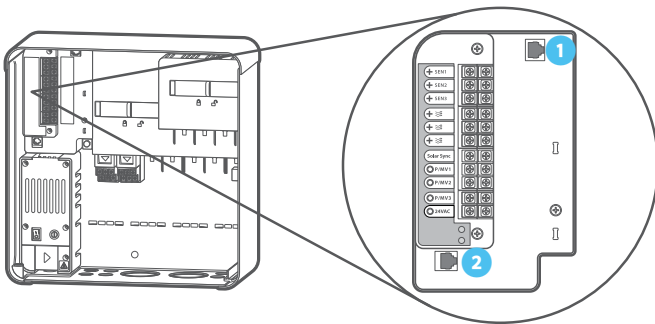

 N'essayez pas de brancher le câble de la façade à ce port. Le connecteur dispose d'un couvercle de protection qui doit rester en place jusqu'à ce que la connexion soit nécessaire.

Consultez le manuel de connexion de l'appareil pour obtenir des instructions supplémentaires concernant SyncPort.

### LECTEUR DE CARTE SD

Le bord inférieur de la façade comprend un lecteur de carte SD intégré. Le programmeur est livré avec une carte SD.

La carte SD peut :

- Télécharger sur le programmeur et tous ses modules la mise à jour du micrologiciel, enregistrée à partir d'un e-mail ou du site Internet HunterIndustries.com.
- Stocker les journaux, les sauvegardes Easy Retrieve et d'autres informations pour les utiliser ultérieurement sur un autre appareil. *Voir le menu des Fonctionnalités avancées à la page 30.*

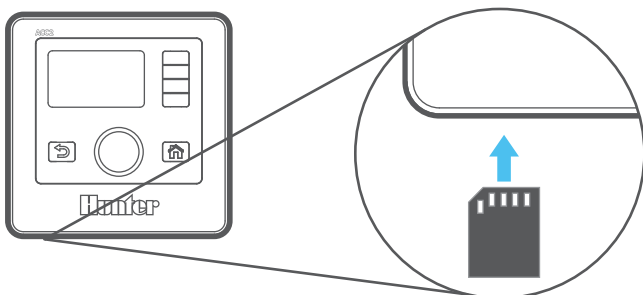

### PILE

L'ACC2 dispose d'une pile au lithium interne remplaçable sur le côté de la façade, servant à sauvegarder les paramètres de minuterie (uniquement durant les pannes de courant). Il se peut que la pile dure toute la vie du programmeur mais, dans le cas contraire, elle peut facilement être remplacée.

Dans ce cas, remplacez-la par une pile CR2032 standard. Veillez à positionner correctement le pôle + de la pile.

 Si l'alimentation du programmeur est coupée de manière prolongée, la pile se videra plus vite.

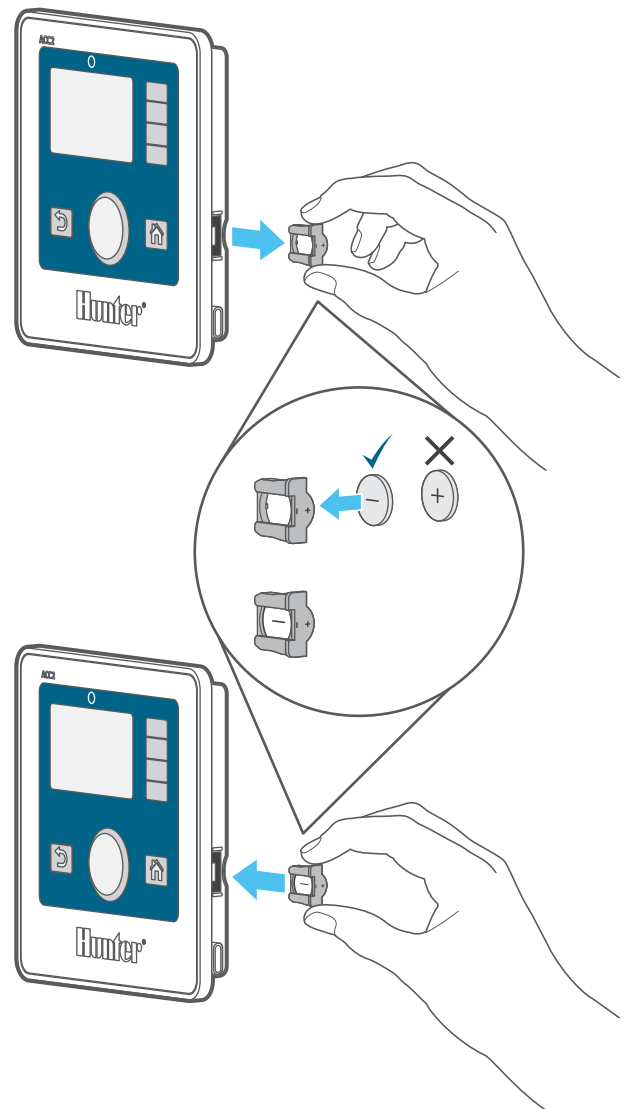

## FONCTIONS INTERNES

1	Câble de la façade
2	Paneau d'alimentation
3	Cosse de terre
4	Verrous coulissants
5	Emplacement du module pour l'extension du débit
6	Supports de serre-câbles
7	Fusible du transformateur
8	Emplacement Wi-Fi ou LAN facultatif

### CÂBLE DE LA FAÇADE

La prise du câble de la façade se trouve en dessous de l'indicateur d'état. C'est un connecteur standard avec un levier de verrouillage d'un côté, sur lequel on doit appuyer pour retirer le câble.

### REPLACEMENT DU PANNEAU D'ALIMENTATION

Le panneau d'alimentation, dans le coin supérieur gauche du boîtier, est un composant vital qui comprend des connexions pour les sondes externes, les sorties de pompe/électrovanne principale, les branchements de fil neutre, et bien plus encore.

En cas de nécessité, le panneau d'alimentation est également conçu pour être remplacé. Trois vis captives (cruciformes) fixent le panneau. Trois prises de câblage modulaires connectent le panneau au programmeur.

### COSSE DE TERRE

Une cosse de terre solide est fournie pour une protection contre la foudre et les surtensions. Cette connexion est uniquement destinée à la sécurité de l'équipement. Elle doit toujours être connectée à l'aide d'un fil en cuivre massif à un équipement agréé de mise à la terre enterré à une distance minimale de 2,5 m (8') du programmeur.

En général, le matériel de mise à la terre se compose d'un piquet en acier plaqué cuivre de 2,5 m (8') entièrement enfoncé dans la terre, d'une large plaque de cuivre de 2,5 m x 1,25 m (8' x 4'), ou des deux, ou d'un équipement de mise à la terre comparable, respectant les réglementations locales.

Ne branchez pas le fil de terre secteur principal sur la cosse de terre. L'ACC2 offre une mise à la terre sûre à l'intérieur du compartiment de câblage du transformateur.

### VERROUS COULISSANTS

Les verrous coulissants supérieurs et inférieurs fixent les modules de sortie en place. Lorsqu'ils sont ouverts, l'alimentation de la façade est coupée et l'indicateur orange s'allume. Le programmeur ne fonctionnera pas si un verrou coulissant est ouvert, et la diode d'état clignotera en orange pour l'indiquer.

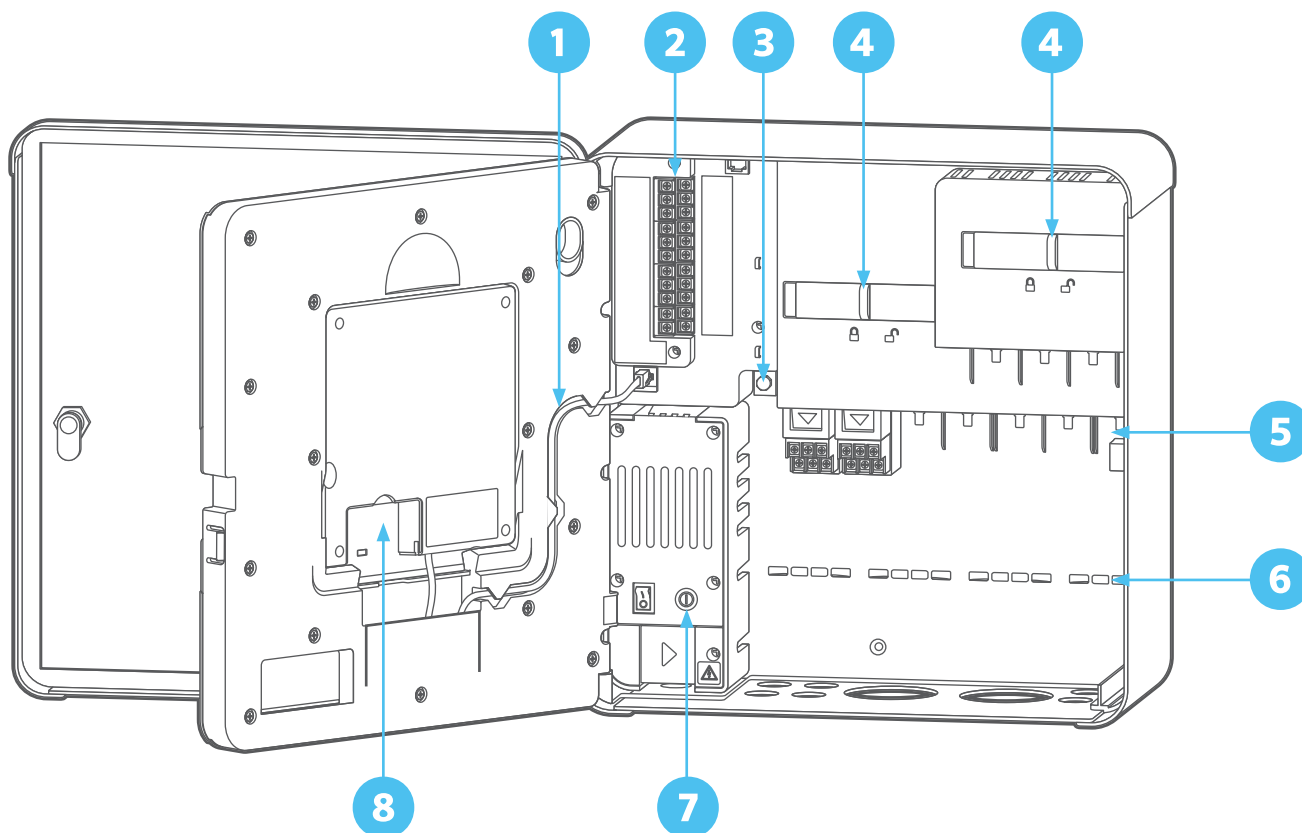

### EXTENSION DU DÉBIT

Les modules d'extension de débit A2C-F3 ajoutent 3 entrées de débit supplémentaires au programmeur. Ce type de module peut être uniquement inséré dans l'emplacement de module inférieur droit, un par programmeur, et c'est le seul module qui soit adapté à cet emplacement.

Le module d'extension du débit reçoit une tension et une polarité CC, aussi le câble + ou rouge de la sonde de débit doit-il être correctement connecté aux bornes + (positives) du module. Terminez l'extension du débit dans le menu Appareils, Sondes de débit après l'installation du module.

### SUPPORTS DE SERRE-CÂBLES

Les supports de serre-câbles sont moulés en bas à l'arrière du compartiment de câblage pour fixer les câbles sur site avec des attaches en plastique. Cela permet de soulager la tension des câbles sur site afin qu'ils ne tirent pas sur les modules, et de garder l'intérieur propre et ordonné.

Des supports de serre-câbles supplémentaires sont fournis près du panneau d'alimentation pour la sonde et les autres connexions.

### FUSIBLE DU TRANSFORMATEUR

Le transformateur est doté d'un fusible électrique remplaçable de 5 x 20 mm, à côté du commutateur marche/arrêt. Deux fusibles de rechange sont rangés en bas à l'arrière du châssis de la façade.

Les fusibles de rechange doivent être des fusibles rapides de 2 A, 250 V, mesurant 5 x 20 mm et dotés d'un corps en verre. Vous les trouverez facilement dans les magasins d'électronique.

### WI-FI OU LAN FACULTATIF

L'emplacement Wi-Fi ou LAN permet l'installation de modules de communication facultatifs.

### Utilisation des commandes

L'ACC2 dispose d'un panneau de commande convivial avec des fonctions uniques.

1. Vous pouvez faire tourner le sélecteur pour choisir une option, puis appuyer dessus pour la sélectionner ou saisir des informations.
2. À droite de l'écran LCD se trouvent 4 touches de fonction. Leurs fonctions changent en fonction de la sélection de chacun des menus, comme le montre l'écran de l'ACC2.
3. La touche Retour permet toujours de remonter d'un niveau dans la sélection du menu actuel.
4. La touche Home vous ramènera toujours à l'affichage de l'écran d'accueil.

L'écran d'accueil montre l'état du programmeur, ainsi que tout ce qui est en cours de fonctionnement sur le terrain. Lorsque vous êtes sur l'écran d'accueil, la touche de fonction du bas, Menu principal, vous redirige vers toutes les fonctions de programmation et de paramétrage.

À partir du bouton Menu principal, vous pouvez entrer dans les menus de paramétrage de toutes les fonctions ACC. Faites tourner le sélecteur pour afficher les menus principaux et appuyez dessus pour sélectionner l'un d'eux. Ensuite, utilisez le sélecteur pour vous déplacer entre les éléments de ce menu. Appuyez dessus pour en sélectionner un.



Quand vous serez sur un écran de programmation, servez-vous du sélecteur pour naviguer parmi les champs d'information. Appuyez dessus pour en sélectionner un, faites-le tourner pour voir les choix ou pour saisir des nombres ou des lettres, et appuyez pour sélectionner.

Appuyez sur Home chaque fois que vous souhaitez retourner au niveau supérieur ou pour naviguer vers d'autres fonctions.

### Messages d'avertissement

Une nouvelle installation de programmeur commencera avec au minimum un ou deux messages d'avertissement, car le programmeur a subi une coupure de courant pendant l'expédition, et il est possible qu'il découvre de nouveaux modules. C'est normal.

Les messages sur l'écran n'empêchent pas l'arrosage normal.

### ÉCRAN DE DÉMARRAGE

Lors de la première mise sous tension (soit avec le commutateur d'alimentation, soit avec la fermeture de l'un des verrous coulissants), le logo Hunter apparaît à l'écran et le



programmeur commence à rechercher les pannes d'arrosage qu'il a pu rencontrer pendant une coupure de courant.

Cette recherche peut être annulée si vous installez ou entretenez le programmeur en appuyant sur le bouton Home de la façade.

Si le programmeur arrête de chercher les défaillances (après environ 1 minute), il reprendra l'arrosage là où il devrait se trouver à cette heure de la journée.

Lorsqu'il fonctionne automatiquement, le programmeur effectuera toujours la recherche après une coupure de courant. L'arrosage raté durant la coupure sera enregistré dans les journaux, et l'arrosage reprendra à l'endroit où il devait se trouver à l'heure de la reprise du courant.



## AFFICHER LES MESSAGES

Un symbole d'alarme qui clignote en bas de l'écran indique qu'un incident a été détecté. Lorsque le symbole clignote, une touche de fonction vous redirigera vers Afficher Messages. Appuyez sur la touche pour voir les messages les plus récents sur l'écran d'avertissement.

À partir de l'écran d'avertissement, vous pouvez afficher les journaux pour avoir plus d'informations sur les messages, et/ou effacer les messages pour retourner à l'écran d'accueil.

## EFFACER LES MESSAGES

Les messages d'avertissement de l'écran peuvent être effacés en appuyant sur la touche de fonction Effacer Messages, après avoir appuyé sur Afficher Messages. Le message sera toujours disponible dans les journaux du programmeur.

Les messages d'avertissement n'empêchent pas l'arrosage ni le fonctionnement normal. Cependant, ils peuvent signaler un problème qui peut empêcher ou affecter l'arrosage.

## AFFICHER LES JOURNAUX

Appuyez sur Afficher Journaux pour obtenir plus d'informations sur chaque message.

Les touches de fonction vous dirigeront vers les journaux Alarme, Programmeur et Station chaque fois qu'un message d'avertissement s'affiche. La fonction Journaux du filtre vous permettra de chercher des journaux en fonction d'une date spécifique ou d'un numéro d'enregistrement. Vous pouvez aussi à tout moment accéder aux journaux à partir du menu Diagnostic.

## Écrans d'accueil et d'activité

L'écran d'accueil fournit des informations de base et des raccourcis par touche de fonction vers les fonctions les plus utilisées.

L'état du système est indiqué dans le coin supérieur droit.

La date et l'heure actuelles sont affichées dans le coin inférieur gauche.



Si Solar Sync est installé et activé (menu Appareils), le symbole Solar Sync indique le pourcentage du réglage actuel dans le coin inférieur droit.

Si le symbole en forme de triangle rouge avec un point d'exclamation blanc clignote dans le coin inférieur droit, cela signifie que le programmeur a détecté un problème sérieux. Une touche de fonction se transformera en Afficher Messages pour que vous puissiez en savoir plus sur le problème. L'écran des messages vous permet d'effacer un message ou de sélectionner Afficher Journaux pour plus d'informations. Les messages sur l'écran n'empêchent pas l'arrosage normal.

Si des sondes sont actives (en mode alarme), le message s'affiche en rouge dans le coin supérieur droit.



## ÉCRAN ACTIVITÉ

Lorsque le programmeur active des stations, l'écran d'accueil devient l'écran d'activité, avec des informations et des fonctions supplémentaires.

Toutes les stations actives sont affichées, ainsi que le programme qui les active, le mode, et la durée d'arrosage restante de la station.

Vous avez la possibilité de sélectionner directement chaque élément à partir de l'écran d'activité et de les arrêter sans affecter d'autres arrosages. *Voir la section Arrêt sélectif à la page 14.*

The screenshot displays the 'Écran Activité' interface. At the top left, it says 'Système: EN COURS'. Below this is a table with four columns: 'Station', 'Pgm', 'Mode', and 'Reste'. The table lists five stations (1, 2, 3, 4, and 48) all in 'Auto' mode with remaining run times. To the right of the table is a vertical sidebar with four buttons: 'Arrêt' (stop), 'Manuel' (hand icon), 'Afficher les débits' (water waves icon), and 'Menu principal' (gear icon). At the bottom left, the time is '09:00:11' and the date is 'Mardi, 3/10/2017'. At the bottom right, there is a battery icon showing '80%'.

Station	Pgm	Mode	Reste
1	1	Auto	00:01:35
2	1	Auto	00:01:36
3	1	Auto	00:01:37
4	1	Auto	00:01:38
48	1	Auto	00:01:41

09:00:11  
Mardi, 3/10/2017

80%

Arrêt  
Manuel  
Afficher les débits  
Menu principal

Les touches de fonction indiquent normalement Arrêt, Manuel, Afficher les débits (indique le débit actuel si une sonde de débit est installée et activée) et Menu principal. Arrêt et Manuel sont décrits dans la section Programmation de base. Afficher les débits est décrit en détail dans la section Fonctionnement des débits.

## Programmation de base et paramétrage

### NOMS

L'ACC2 permet de nommer les éléments à l'aide d'un clavier à l'écran qui apparaît dans le champ Nom (ou à partir d'un appareil mobile, si le module Wi-Fi facultatif est installé). Les noms sont utiles dans les systèmes étendus, en particulier pour les fonctions de débits plus avancées.



Sélectionnez le champ Nom pour l'un de ces composants. Un clavier s'affiche alors pour que vous saisissiez un nom alphanumérique.

Les éléments que l'on peut nommer sont :

- Programmes
- Stations
- Blocs
- Sondes Clık
- Zones MainSafe™
- Zones de débit

### PARAMÈTRES, HEURE ET DATE

À partir de l'écran d'accueil, appuyez sur Menu principal, puis positionnez le sélecteur sur Paramètres.

Sélectionnez Paramètres, puis positionnez le sélecteur sur Paramètres régionaux.

Choisissez la langue, le format de l'heure et de la date, ainsi que les unités de mesure. Appuyez sur Retour ou Home pour sortir.

Dans le menu Paramètres, choisissez Heure/Date : Réglez l'heure et la date actuelles, mais aussi les options de passage à l'heure d'été. Appuyez sur Retour ou Home pour sortir.

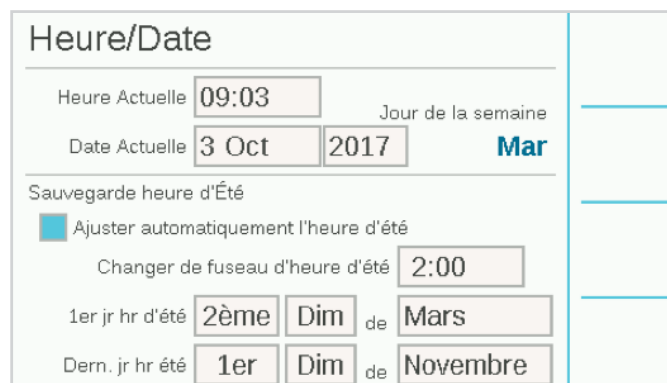

## PARAMÉTRAGE DE LA POMPE/ÉLECTROVANNE PRINCIPALE

À partir du menu principal, positionnez le sélecteur sur le menu Stations. Si nécessaire, paramétrez l'utilisation P/MV de chaque station.

Les sorties P/MV 1 à 3 désignent toujours les bornes de sortie du panneau d'alimentation. Les sorties P/MV 4, 5 et 6 peuvent se voir attribuer des sorties de station ordinaires. *Voir P/MV programmables à la page 12.*

Toutes les sorties P/MV sont paramétrées sur un fonctionnement Normalement fermé, mais le paramétrage peut être modifié en Normalement ouvert dans le menu Appareils. *Voir la section Fonctionnement P/MV à la page 18.*

Les paramètres de débit sur cet écran ne sont pas nécessaires pour le fonctionnement de base.

### P/MV PROGRAMMABLES (4 À 6)

Les sorties P/MV 4 à 6 indiqueront "Désactivé", à moins que vous sélectionniez l'une des sorties de station à utiliser en tant que P/MV supplémentaire.

On les appelle "P/MV programmables". Une fois qu'une station est désignée comme étant une P/MV, c'est sa seule fonction, et elle ne doit pas être incluse à des programmes d'arrosage en tant que station "ordinaire".

## DÉMARRAGES MANUELS ET TEST

Sur l'écran d'accueil, la touche de fonction Manuel vous permet de démarrer des stations, des programmes ou un programme test. Une fois que vous appuyez sur Manuel, trois choix s'offrent à vous :

### Exécution manuelle des stations

Exécution manuelle

Séquentiel     Simultané

Événements marche manuelle

Type de cycle	Nombre	Exécution HH:MM :SS	
Station	30	00:05	:00
Station	27	00:08	:00
Station	36	00:06	:00

▶ Démarrer

🗑 Supprimer

➕ Insérer une ligne

✎ Dupliquer

### EXÉCUTION MANUELLE DES STATIONS

Indiquez une ou plusieurs stations à activer et saisissez une durée d'arrosage pour celles-ci. Vous pouvez aussi choisir de les activer en même temps, plutôt qu'à la suite les unes des autres, si vous cochez la case Simultané. Appuyez sur la touche Démarrer pour démarrer la liste.

### PROGRAMME MANUEL

Sélectionnez un numéro de programme à lancer, et appuyez sur la touche Démarrer pour le lancer. Il est aussi possible de faire défiler l'écran jusqu'à un événement du programme et de lancer le programme à partir de ce point.

Une exécution manuelle des stations ou un lancement de programme interrompra tout arrosage automatique tant que le programme manuel ne sera pas terminé.

### PROGRAMME TEST

Le programme test activera toutes les stations du programme pendant la durée d'arrosage saisie sur l'écran. Il est aussi possible de préciser un numéro de station et d'activer toutes les stations restantes à partir de ce numéro jusqu'à la station au numéro le plus élevé.

## COMMANDES D'ARRÊT

Tout arrosage en cours peut être immédiatement arrêté à partir de l'écran d'accueil. La touche de fonction du haut propose les choix suivants pour arrêter l'arrosage :

**Système: EN COURS**

Station	Pgm	Mode	Reste
1	1	Auto	00:01:34
2	1	Auto	00:01:36
3	1	Auto	00:01:37
4	1	Auto	00:01:38
48	1	Auto	00:01:41

**09:00:11**

Mardi, 3/10/2017

80%

● Arrêt

☞ Manuel

🌊 Afficher les débits

⚙ Menu principal

### ARRÊTER TOUS LES ARROSAGES

Arrête sur-le-champ l'ensemble des appareils en fonctionnement ou en cours d'arrosage. Le programmeur reste en mode d'arrosage automatique, et reprendra l'arrosage à la prochaine heure de début.

### INTERROMPRE

Comme Arrêt du système, cette commande arrête toutes les stations et empêche l'arrosage automatique, mais pendant un nombre de jours défini uniquement. Lorsque le décompte des jours arrive à zéro, le programmeur reprend son fonctionnement automatique.

### PAUSE

Met en pause les appareils en cours de fonctionnement, soit jusqu'à ce que vous appuyiez sur Reprendre, soit pendant 30 minutes. Tous les appareils qui étaient en marche reprendront là où ils en étaient restés, jusqu'au bout de la durée prévue. Lorsque des éléments sont mis en pause, le bouton Reprendre apparaît.

Pause interrompt tous les arrosages, y compris ceux en attente. Lorsque le programmeur reprend, tous les événements restants seront repoussés de la durée pendant laquelle le système a été interrompu. Par conséquent, l'arrosage se terminera plus tard que d'habitude.

### ARRÊT DU SYSTÈME

Cette commande désactive tous les arrosages et met le programmeur en mode Arrêt de manière permanente. Aucun arrosage automatique n'aura lieu.

## COMMANDES D'ARRÊT (SUITE)

### ARRÊT SÉLECTIF

Vous pouvez aussi utiliser le sélecteur pour faire défiler la liste des stations et des programmes en cours d'exécution sur l'écran d'accueil, et cliquer pour arrêter l'un d'entre eux, plutôt que la liste entière. Si vous mettez en surbrillance une station active, le bouton Arrêt vous permettra d'arrêter la station ou d'arrêter le programme. Arrêt Programme arrêtera le programme qui a activé la station, mais permettra à d'autres programmes de se poursuivre.

Station	Pgm	Mode	Reste
1	1	Auto	00:00:58
2	1	Auto	00:01:00
3	1	Auto	00:01:01
4	1	Auto	00:01:02
48	1	Auto	00:01:05

09:00:47  
Mardi, 3/10/2017

80%

Arrêt Station  
Arrêt Programme

## PROGRAMMES

À partir du menu principal, positionnez le sélecteur sur le menu Programmes et sélectionnez-le. C'est là que vous paramètrerez l'arrosage automatique de base.

Un programme de base nécessite des heures de début, des durées d'arrosage et des jours d'arrosage pour fonctionner automatiquement. Il existe 32 programmes d'arrosage automatique possibles, chacun pouvant disposer de 10 heures de début.

### HEURES DE DÉBUT

Vérifiez si vous avez le bon numéro de programme, ou sélectionnez le programme que vous voulez.

- **Nom (facultatif) :** Vous pouvez si vous le souhaitez saisir un nom pour le programme.
- **Mode Exécution :** Doit être réglé sur Auto pour s'exécuter automatiquement.
  - Seulement manuel : n'arrose pas automatiquement, mais enregistre les durées d'arrosage des stations uniquement pour l'arrosage manuel. Ces programmes n'ont pas de jours d'arrosage ni d'heures de début. Vous pouvez les changer à tout moment en mode Auto si vous souhaitez qu'ils s'activent automatiquement.
- **Décalage ou chevauchement :** Décalage signifie que le programme doit s'exécuter seul. Chevauchement autorise le programme à s'exécuter en même temps que d'autres programmes. Si un programme est décalé, son heure de début réelle peut changer si d'autres programmes le chevauchent.
- **Heures de démarrage automatique :** Saisissez l'heure de début du programme. Plus vous faites tourner le sélecteur rapidement, plus les heures changeront rapidement. Chaque programme peut avoir jusqu'à 10 heures de démarrage.

Heures de Début Programme 1

Nom herbe

Mode Exécution du programme Mode Auto

Décalage  Chvchmnt

Heures de démarrage automatique 9:00 9:29

Programme suivant  
Supprimer  
Exécution  
Jours d'arrosage

### DÉTECTION INTELLIGENTE DU COURANT

L'ACC2 n'a pas de limites de programmation artificielles qui empêchent le chevauchement des programmes et des stations. Le programmeur détecte la quantité de courant électrique consommée, et suspend automatiquement les stations si le courant combiné menace le transformateur.

Il est aussi possible de paramétrer des limites pour le programmeur et les stations (Stations, Limites de la station) pour contrôler le nombre de sorties pouvant fonctionner à la fois.

Un ACC2 branché de manière conventionnelle peut exécuter jusqu'à 14 solénoïdes Hunter (y compris toutes les sorties P/MV) en même temps avant de suspendre les stations supplémentaires. Les facteurs environnementaux ou des solénoïdes à consommation supérieure peuvent activer la protection contre les surintensités avec un nombre de stations inférieur.

Il est possible de voir la consommation actuelle de chaque station dans le menu Diagnostic.

### DURÉES D'ARROSAGE

Vous pouvez accéder aux durées d'arrosage (Exécution ci-dessous) à partir du menu de programmation, ou à partir des touches de fonction de l'écran Heures de début. Cela vous permet de paramétrer un programme entier (heures de début, durées d'arrosage et jours d'arrosage) à partir du même menu.

Exécution		Programme 1	
Nom <b>herbe</b>			
Type de fctnment	Nombre	Exécution HH:MM :SS	Exécution Ajustée
Station	1	00:02 :00	00:01:42
Station	2	00:02 :00	00:01:42
Station	3	00:02 :00	00:01:42
Exécution totale ajustée		00:31	Réglage saisonnier 85%

Assurez-vous d'être dans le bon programme, en vérifiant son numéro ou son nom.

Sélectionnez la case Type de fonctionnement, puis sélectionnez Station ou Bloc (les "Blocs" sont décrits en détail dans la section sur le menu Stations. Les Blocs remplacent les "SSG" de l'ACC d'origine). Appuyez sur le sélecteur pour sélectionner le type.

Positionnez le sélecteur sur le champ Nombre. Appuyez sur le sélecteur et faites-le tourner pour sélectionner le numéro de station ou de bloc. Appuyez pour valider.

Positionnez le sélecteur sur le champ Exécution, appuyez pour le sélectionner, puis faites tourner le sélecteur pour saisir la durée d'arrosage (de 1 minute à 12 heures). Vous pouvez aussi saisir des durées d'arrosage en secondes, en positionnant le sélecteur sur le champ SS (secondes) qui est ajusté séparément.

Vous pouvez saisir d'autres numéros de station, dans n'importe quel ordre, de la même manière.

**Outils d'édition (raccourcis) :** Appuyez sur la touche de fonction Outils d'édition. Si vous exécutez les stations dans l'ordre numérique, vous pouvez utiliser la touche de fonction Dupliquer. Cela ajoutera automatiquement 1 au numéro de la station précédente et copiera la durée d'arrosage sur la ligne suivante. Par exemple, si vous avez saisi Station 1, 5 minutes, puis que vous appuyez sur **Dupliquer**, cela ajoutera Station 2 pendant 5 minutes à la ligne suivante. C'est un raccourci qui permet de copier très rapidement des durées d'arrosage qui se suivent.

Vous pouvez aussi **Supprimer** n'importe quel élément de la liste. Faites défiler l'écran jusqu'à l'élément et appuyez sur Supprimer.

Vous pouvez aussi **Insérer** un élément au-dessus d'une ligne sélectionnée dans la liste. Faites défiler l'écran jusqu'à un élément et appuyez sur Insérer une ligne. Une ligne vide apparaîtra au-dessus de celui-ci.

L'ACC2 peut exécuter toutes les stations ou les blocs dans n'importe quel ordre. Exemple : vous pouvez insérer la station 3 entre les stations 1 et 2. Le programme exécutera alors les stations 1, 3, 2 dans cet ordre.

**Durée ajustée :** Durée ajustée montre les effets des paramètres de réglage saisonnier actuels sur la durée d'arrosage de base. Si une durée d'arrosage est paramétrée sur 10 minutes mais que le réglage saisonnier est à 50 %, la durée d'arrosage ajustée indiquera 5 minutes. Le réglage saisonnier n'est pas modifié sur cet écran, mais il peut être paramétré à partir du menu Programmes, ou automatiquement par une sonde Solar Sync.

Lorsque toutes les durées d'arrosage du programme ont été paramétrées, appuyez sur Retour ou Home pour sortir.

## JOURS D'ARROSAGE

Vérifiez si vous êtes dans le bon programme en regardant son numéro ou son nom, puis paramétrez les jours de l'arrosage automatique.

Mode permet de sélectionner un type de calendrier.

- **Jour de la semaine** : Cochez les cases des jours auxquels le programme doit arroser.
- **Pair/Impair** : Arrosez uniquement aux dates paires ou impaires pour respecter les restrictions d'eau. Une case à cocher facultative permet d'ignorer le 31<sup>e</sup> jour du mois.
- **Intervalle** : Arrosez tous les x jours, quel que soit le jour de la semaine. Saisissez l'intervalle souhaité en jours.

Pair/Impair et Intervalle disposent également de Jours sans arrosage, qui peuvent définir un jour (par exemple, un jour destiné à la tonte de la pelouse) auquel l'arrosage ne se déclenchera jamais, quel que soit le calendrier.

## AJUSTEMENT SAISONNIER

Menu Programmes, Ajustement saisonnier.

Lorsque vous utilisez une sonde Solar Sync, commencez par paramétrer la page Appareils, puis retournez à Ajustement saisonnier.

- **Mode ajustement saisonnier** : Paramétrez un pourcentage d'ajustement pour toutes les durées d'arrosage par programmeur ou programme, paramétrez un calendrier mensuel que le programmeur suivra automatiquement, ou laissez la sonde Solar Sync procéder automatiquement à l'ajustement.
- **Programmeur** : La valeur de l'ajustement saisonnier sera identique à ce qui a été paramétré au niveau du programmeur. Tous les programmes paramétrés en fonction du programmeur recevront le même ajustement manuel.
- **Programme** : Le facteur d'ajustement saisonnier saisi ici ne s'appliquera qu'au programme sélectionné, et ne sera pas affecté par les autres ajustements.
- **Tous les mois** : Saisissez à l'avance la valeur de l'ajustement pour chaque mois de l'année (généralement en fonction de l'historique des moyennes météorologiques). Ces ajustements prendront automatiquement effet le 1<sup>er</sup> de chaque mois, et ne changeront pas au cours du mois.
- **Solar Sync** : Les ajustements sont apportés automatiquement au programme sélectionné par une sonde Solar Sync connectée au programmeur. Cela nécessite une sonde et un paramétrage dans le menu Appareils, Paramétrer Solar Sync.

Chaque programme doit avoir un paramétrage d'ajustement saisonnier. Les raccourcis **Copier** et **Coller** permettent de copier le paramétrage initial, puis de le coller dans des programmes similaires.



### RÈGLES DU PROGRAMME

Les règles du programme personnalisent chaque programme pour des objectifs particuliers.

### IGNORER LES JOURS OFF

Cochez la case si le programme doit pouvoir s'exécuter les jours sans arrosage qui s'appliquent à d'autres programmes.

### FENÊTRE SANS ARROSAGE (DÉBUT ET FIN)

Saisissez des heures de début et de fin pour la période du jour où l'arrosage automatique n'est jamais autorisé. Le programme ne sera jamais autorisé à s'exécuter pendant cette période, même si l'arrosage manuel, lui, reste autorisé. Si un programme est suspendu par une fenêtre sans arrosage, il sera enregistré dans le journal comme une alarme nécessitant une action corrective.

### RETARD DE STATION (DÉLAI ENTRE LES STATIONS)

Paramètre un intervalle entre chaque station d'un programme. Cette règle peut être utilisée pour les électrovannes à fermeture lentes, pour le rechargement des réservoirs de pression, etc. Pendant ce délai, la sortie P/MV restera activée pendant 15 secondes, à moins que vous l'ayez ajustée sur l'écran Appareils, Fonctionnement P/MV.

### JOURS OFF

Créez une liste de dates auxquelles le programmeur dans son ensemble ne sera pas autorisé à arroser, et ce quel que soit le calendrier d'arrosage. Les programmes ayant été paramétrés pour ignorer les jours sans arrosage sur l'écran des règles du programme pourront tout de même s'exécuter.

### RÉSUMÉ DU PROGRAMME

Une fois qu'un programme disposera d'heures de démarrage et de jours d'arrosage, il s'exécutera automatiquement sans autre intervention de votre part. Pour voir comment est configuré le programme, sélectionnez Résumé du programme sur l'écran de programmation.

Ce récapitulatif indique le nombre de programmes prêts à s'exécuter pour le programmeur.

Appuyez sur la touche **Programmes** pour consulter des détails sur chaque programme.

Appuyez sur la touche **Graphique** pour consulter un graphique de tous les programmes prévus. Faites tourner le sélecteur pour consulter le graphique jusqu'à 7 jours à l'avance.

Les options Fenêtre sans arrosage et Jours off apparaîtront en rouge sur le graphique en tant que **Restrictions d'arrosage**, ce qui signifie que l'arrosage automatique ne pourra pas s'exécuter à ces moments-là.

## FONCTIONNEMENT P/MV (FONCTIONNEMENT DE LA POMPE/ÉLECTROVANNE PRINCIPALE)

Positionnez le sélecteur sur le menu Appareils, puis sélectionnez Fonctionnement P/MV. Chaque P/MV sera cochée pour un fonctionnement **Normalement fermé**. Il s'agit d'un paramétrage au niveau des stations, ce qui signifie que la P/MV est activée par les stations qui commencent à arroser. Le menu Réglage station vous permet de paramétrer chaque station en fonction des sorties P/MV dont elle a besoin pour arroser.

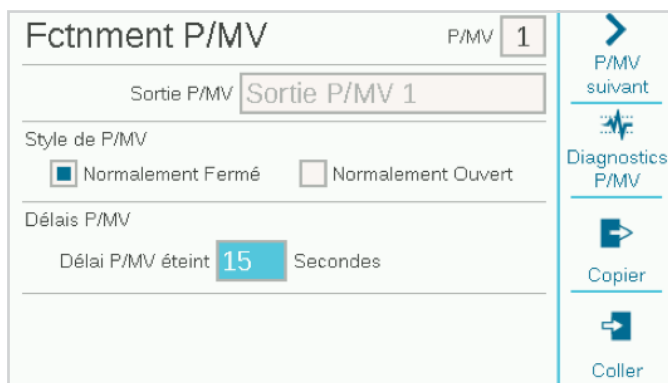

Il est également possible de sélectionner **Normalement ouvert**, qui sera abordé plus en détail dans la section Fonctionnement des débits. Normalement ouvert n'est pas un paramétrage effectué au niveau des stations. L'électrovanne est toujours ouverte jusqu'à ce qu'un problème soit détecté au niveau d'une zone de débit ou au niveau MainSafe, lorsque le programmeur active la P/MV normalement ouverte pour couper l'arrosage.

**Délai P/MV éteint :** Ce paramétrage détermine la durée pendant laquelle la sortie P/MV reste active une fois qu'une station cesse de faire appel à elle (par exemple pendant le délai entre les stations). Il est défini par défaut sur 15 secondes, mais vous pouvez le modifier (avec prudence). Hunter décline toute responsabilité en cas de dégâts causés aux composants de la pompe si vous paramétrez des délais plus longs.

**Diagnostic P/MV :** Appuyez sur la touche Diagnostic P/MV pour afficher l'état et la consommation actuelle de chaque sortie P/MV active. Les P/MV qui ne sont pas en cours de fonctionnement ne s'affichent pas.

## SONDES

Les sondes d'arrêt en cas de pluie et autres doivent être paramétrées dans le menu Appareils.

### SONDES CLIK

Positionnez le sélecteur sur le menu Appareils, puis sélectionnez Clk Sensors pour les sondes "Clk" Hunter de base.



Pour paramétrer une sonde, cliquez sur la case Activer la sonde.

Les entrées de sonde de l'ACC2 sont déjà configurées comme Normalement fermées, mais ce paramètre peut être modifié en Normalement ouvert pour les autres types d'entrées de sonde à fermeture de contact.

Il est également possible de saisir un nom pour chaque sonde.

### RÉPONSE DE LA SONDE

Situé dans le menu Appareils, Réponse de la sonde paramètre les sondes qui arrêtent des programmes lors d'un fonctionnement normal.

Les réponses des sondes sont paramétrées pour chaque programme, une page à la fois. Si vous voulez les mêmes réponses pour plusieurs programmes, paramétrez les réponses pour le premier programme, puis cliquez sur la touche de fonction Copier. Vous pouvez ensuite modifier le numéro du programme et cliquer sur la touche de fonction Coller afin de dupliquer les paramètres.

Réponse de la sonde		Programme 1
Nom	herbe	
Clik Sensor 1	Suspendre	
Clik Sensor 2	Ignorer	
Clik Sensor 3	Ignorer	
Solar Sync® Pluie	Suspendre	
Solar Sync® Gel	Ignorer	

Programme suivant

Délai de pluie

Copier

Coller

Il y a trois entrées de sonde Clik standard sur le panneau d'alimentation. Si une sonde Solar Sync Hunter a été configurée, il y a également des paramètres pour la pluie et le gel Solar Sync.

**Ignorer :** Le programme ne répond pas à la sonde.

**Suspendre (recommandé) :** Le programme suspend l'arrosage lorsque la sonde est active (en mode alarme) mais continue de décompter le temps. Si la sonde revient en mode normal, le programme suspendu reprendra l'arrosage où il en était resté dans le calendrier. Le programme se terminera à l'heure de fin initialement planifiée.

**Pause (soyez prudent) :** Le programme s'arrête dès que la sonde s'active. Si la sonde revient en mode normal, le programme reprendra l'arrosage où il en était resté. Cela obligera le programme à se terminer bien plus tard qu'initialement planifié.

Il n'est pas possible de paramétrer un programme sur Pause et Suspendre pour différentes sondes, car elles ne peuvent pas être actives en même temps. Si vous modifiez le paramètre de réponse d'une sonde, les autres sondes associées à un même programme changeront automatiquement à dessein.

Réponse de la sonde	
<b>Jours d'attente après réinitialisation:</b>	
Clik Sensor 1	3 Jours
Clik Sensor 2	Aucun
Clik Sensor 3	Aucun
Solar Sync® Pluie	3 Jours
Solar Sync® Gel	Aucun

Réponse sonde

**Délai de pluie :** Dans le menu Réponse de la sonde, appuyez sur la touche de fonction Délai de pluie. Ce paramètre facultatif obligera l'arrosage à s'interrompre pendant un certain nombre de jours après la fin de l'activation de la sonde. Sélectionnez le nombre de jours pendant lesquels doit s'arrêter l'arrosage pour chaque entrée de sonde Clik.

## SOLAR SYNC

Après que vous avez connecté une sonde Solar Sync au programmeur, paramétrez son fonctionnement dans le menu Appareils, Solar Sync.

- Cochez la case Activer Solar Sync.
- Choisissez la région et paramétrez le réglage de l'arrosage, conformément aux instructions du manuel Solar Sync.
- Pour un fonctionnement normal, vous n'avez aucune autre opération à effectuer. Il faudra deux ou trois jours à la sonde Solar Sync pour enregistrer suffisamment de données météorologiques avant de commencer à procéder aux ajustements.

**Solar Sync®**

Activer Solar Sync®

Réglages Solar Sync®

Région  Ajustement = **100%\***

Réglage de l'arrosage +/-

Délai Solar Sync®

Délai

Ajustement pendant délai

Diagnosics Solar Sync®

**Délai Solar Sync** permet de laisser passer un certain nombre de jours avant que prennent effet les ajustements Solar Sync automatiques (pour établir un nouvel espace vert, par exemple). Saisissez un nombre de jours (1-250) à laisser passer, et indiquez le pourcentage de l'**Ajustement pendant le délai** à utiliser pendant cette période. À la fin du délai, la sonde Solar Sync commencera automatiquement à procéder aux ajustements en fonction des conditions météorologiques locales.

Le délai n'interfère pas avec les fonctions Pluie et Température Solar Sync. Elles pourront toujours couper l'arrosage en cas de pluie ou de gel au cours de cette période.

Terminez le paramétrage en configurant les programmes pour qu'ils utilisent Solar Sync dans le menu Programme, Ajustement saisonnier.

## SONDES DE DÉBIT

Après que vous avez connecté une ou plusieurs sondes au programmeur, paramétrez leur fonctionnement dans le menu Appareils, Sondes de débit.

**Sondes de débit** Sonde

Type sonde

Aucun

Hunter®

Autre

Sonde de débit Hunter®

Modèle   Sans fil

**Diamètre tuyaux: 4.0"**

**Type de tuyaux: Sch. 40**

Diagnosics flux sonde

Copier

Coller

Sélectionnez le numéro d'entrée de sonde à paramétrer (1-6). Le programmeur dispose de 3 entrées de sonde de débit, mais vous pouvez en ajouter 3 autres par le biais du module d'extension de débit A2C-F3.

Cochez la case pour les débitmètres "Hunter" ou "Autre".

Si vous avez coché **Hunter**, passez au champ Modèle et sélectionnez le numéro de modèle FCT de Hunter correspondant au diamètre du tuyau. C'est tout ce que vous avez besoin de faire pour calibrer le paramétrage.

Si vous avez coché **Autre**, vous devez sélectionner le type de sonde de débit et saisir des informations sur le calibre. Certaines utilisent un coefficient K et un décalage, tandis que d'autres sont des types à impulsions. Consultez la documentation du fabricant de la sonde de débit pour connaître les paramètres adéquats, ou contactez l'assistance technique Hunter pour plus d'informations.

**Facteur-K et Compensation** : une fois que vous aurez trouvé ces valeurs dans le manuel de la sonde de débit, saisissez-les ici.

## Menu Stations

### RÉGLAGE STATION

Permet de donner un nom aux stations. La plupart des autres fonctions sont décrites en détail dans la section Fonctionnement des débits.

**Utilisation de P/MV de la station** indique quelles sorties de P/MV normalement fermées la station active lorsqu'elle arrose.

Attribution de **Zone de débit** de la station (nécessaire pour le gestionnaire de débit et/ou la surveillance du débit).

**Priorité de débit** (utilisée dans le gestionnaire de débit). Cochez la case pour qu'une station soit plus susceptible d'arroser tôt dans la gestion du débit.

**Volume du débit** : Saisissez ou détectez le débit typique de la station. Il sert à la fois dans le gestionnaire de débit et la surveillance du débit. *Voir la section Fonctionnement des débits à la page 32.*

**Délai** : Paramètre le temps pendant lequel peut arroser une station avant qu'une alarme de débit élevé ou débit faible se déclenche. Paramétrez de longs délais pour les stations qui mettent plus de temps à stabiliser le débit.

Les cases P/MV marquées d'un "X" sont indisponibles car elles ont déjà été attribuées à d'autres zones de débit ou d'autres zones MainSafe™.

**Type d'impulsion** : saisissez la quantité équivalente à une seule impulsion.

Saisissez les informations de chaque sonde de débit connectée à une borne de débit. Vous pouvez utiliser les touches de fonction Copier et Coller si tous les débitmètres sont du même type et du même calibre.

Une fois ces informations saisies pour chaque entrée de sonde de débit, le programmeur est prêt à mesurer le débit. Cependant, chaque sonde de débit doit être raccordée à une zone de débit (Débit, Zones de débit) avant qu'une surveillance en temps réel soit possible.

Les débits totaux peuvent être consultés dans le menu Débit.

Les débits actuels (par sonde) peuvent être consultés sur l'écran Home/Activité à l'aide de la touche de fonction Afficher les débits.

**Surveillance du débit** : Des paramétrages supplémentaires pour la surveillance du débit au niveau des stations sont nécessaires dans le menu Débit (Zones de débit), ainsi que dans le menu Stations, Réglage station.

## ARROSAGE ET RÉESSUYAGE

Sert à contrôler le ruissellement et les flaques lorsque le sol ou la pente ne peut pas absorber tout l'arrosage à la fois.

Paramétrez l'Arrosage sur la durée maximale pendant laquelle la station peut arroser en une fois avant qu'un ruissellement ne se produise.

Paramétrez le réessuyage sur la durée minimale pendant laquelle la station doit attendre avant d'appliquer un nouvel arrosage. Le programmeur activera les autres stations pendant la période de réessuyage. Pour cette raison, Arrosage et Réessuyage ne prolonge généralement pas beaucoup la durée d'arrosage totale.

Les raccourcis Copier et Coller permettent de dupliquer rapidement ces paramètres pour les stations aux caractéristiques similaires.

## BLOCS

Un bloc est un groupe électronique de stations qui arrosent en même temps, pendant la même durée d'arrosage, au sein d'un programme (les blocs remplacent les "SSG" de l'ACC original).

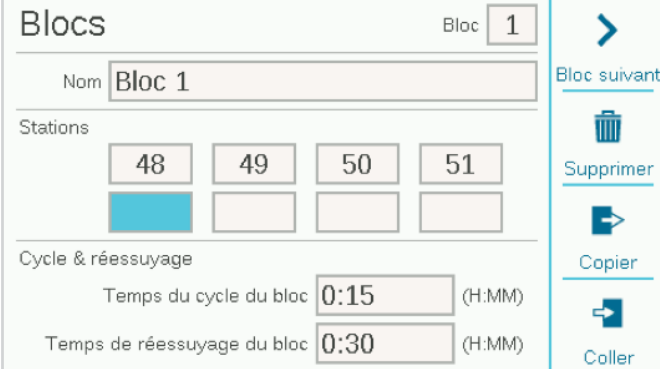

Pour créer un bloc, positionnez le sélecteur sur le menu Stations, puis sélectionnez Blocs. Si vous le souhaitez, saisissez un nom pour le bloc.

Faites tourner le sélecteur jusqu'aux cases des stations, cliquez dessus et saisissez les numéros des stations qui seront incluses dans le bloc.

Les blocs peuvent aussi avoir leurs propres paramètres d'Arrosage et Réessuyage.

- Les blocs peuvent comprendre jusqu'à 8 stations chacun.
- Il peut y avoir jusqu'à 64 blocs par programmeur.
- Ils peuvent être mélangés à des stations distinctes au sein d'un programme.
- Les programmes comportant des blocs ne sont en aucune façon limités par les autres programmes en cours de fonctionnement. Le programmeur n'activera pas plus de stations qu'il peut en gérer, aussi n'existe-t-il aucune règle artificielle régissant les blocs.

## LIMITES DE LA STATION

Les limites de la station définissent le nombre de stations pouvant arroser en même temps.

### Limites de la station

Mode programme Décalage

Décalage/Chvchment

SmartStack

---

Nombre max de stations simultanées

Progmateur

Programme 1

Programme 2

Programme 3

**Décalage ou chevauchement** signifie que chaque programme peut être paramétré manuellement afin de chevaucher d'autres programmes, ou afin de devoir s'exécuter seul. Les programmes paramétrés sur Décalage ne peuvent s'exécuter que seuls.

**SmartStack** spécifie un nombre maximal de programmes autorisés à se chevaucher sur le programmeur.

**Nombre maximal de stations simultanées** correspond au nombre total de stations pouvant s'activer simultanément pour quelque raison que ce soit sur le programmeur. Cette limite sert essentiellement avec le gestionnaire de débit, mais elle s'applique à toutes les situations.

Si le gestionnaire de débit est activé, l'écran indiquera également **Limites des programmes**. Cette fonction définit le nombre maximal de stations pouvant arroser au sein d'un même programme. Elle peut servir à forcer l'arrosage à se répartir sur un plus grand nombre de programmes lorsque le gestionnaire de débit planifie un objectif de débit cible pour les stations.

## RÉSUMÉ DE STATION

Le Résumé de station est un rapport disponible pour chaque station, qui indique exactement comment elle va arroser en fonction du paramétrage et de la programmation actuels. Il s'agit uniquement d'un rapport, aussi ne pouvez-vous effectuer aucune modification à partir de cet écran.

### Résumé de station

Station 1 > Station suivante

**Nom: Station 1**

**Programmes contenant la station: 2**

- herbe
- Programme 7

**Blocs contenant la station: 0**

**Nombre total de démarrages: 4**

**Durée totale(HH:MM): 00:10**

**Zone de débit: Zone de débit 1**

**P/MVs affectées à la station: 1**

- P/MV 2

### Menu Appareils

Le menu Appareils vous permet de paramétrer des appareils externes utilisables par le programmeur. Les fonctions du menu Appareils sont abordées en détail dans d'autres sections.

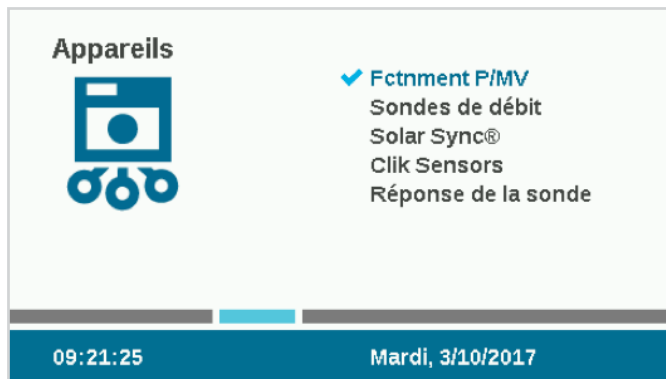

### FONCTIONNEMENT P/MV

Permet de paramétrer le style ainsi que la configuration normalement fermée ou normalement ouverte des sorties de pompe/électrovanne principale.

Les pompes doivent toujours être paramétrées sur Normalement ouvert pour éviter les dégâts.

Le Délai P/MV paramètre la durée pendant laquelle la P/MV reste active quand une station se met en pause, par exemple pendant le délai entre les stations.

### SONDES DE DÉBIT

Le paramétrage des sondes de débit est abordé en détail dans la section Programmation de base, Sondes et *Sondes de débit à la page 20*.

### SOLAR SYNC

Le paramétrage des sondes Solar Sync est abordé en détail dans la section Programmation de base, Sondes et *Solar Sync à la page 20*.

### SONDES CLIK

Le paramétrage des sondes Clik est abordé en détail dans la section Programmation de base, Sondes et *Sondes Clik à la page 18*.

### RÉPONSE DE LA SONDE

La Réponse de la sonde est abordée en détail dans la section Programmation de base, Sondes et *Sondes de débit à la page 20*.

Le paramètre de réponse de la sonde est obligatoire pour qu'une sonde puisse arrêter un programme dans le programmeur.



## Menu Débit

Le menu Débit comprend tous les paramètres des diverses fonctions de débit. Ils sont décrits en détail dans la [section Fonctionnement des débits à la page 32](#).

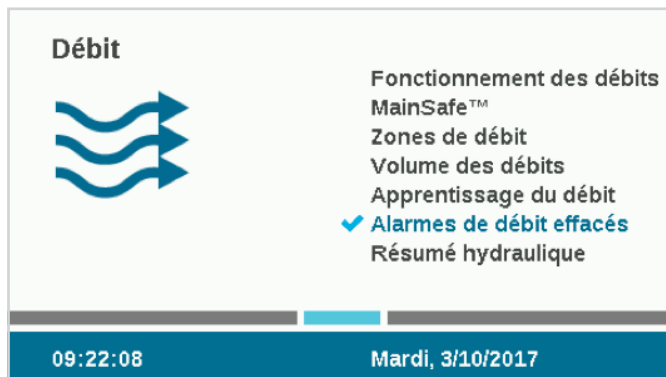

### ALARMES DE DÉBIT EFFACÉES

La fonction Alarmes de débit effacées permet à une zone MainSafe ou à une zone de débit qui a déclenché une alarme de sur-débit d'arroser à nouveau. Si une alarme de zone de débit ou de zone MainSafe s'est déclenchée, une touche de raccourci apparaît sur l'écran d'accueil pour effacer les alarmes de débit.

Si **Délai d'effacement de l'alarme** est paramétré sur **Manuel uniquement**, l'utilisateur devra manuellement effacer l'alarme avec cette fonction avant que la zone puisse de nouveau arroser.

Si Délai d'effacement de l'alarme est paramétré sur une heure au format HH:MM, le programmeur pourra à nouveau déclencher automatiquement l'arrosage des zones MainSafe ou des zones de débit une fois le temps écoulé.

## Menu Paramètres

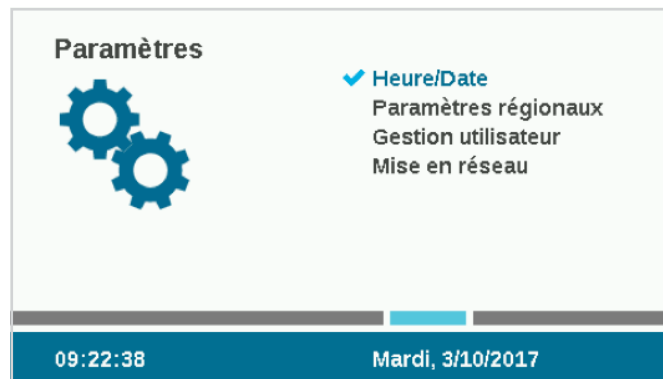

### HEURE/DATE

Permet de paramétrer l'heure et la date. Voir la section Programmation de base, [Heure/Date à la page 25](#).

### PARAMÈTRES RÉGIONAUX

Permet de paramétrer les préférences régionales. Voir la [section Programmation de base à la page 11](#).

## GESTION UTILISATEUR

Permet de créer un mot de passe pour le programmeur. Les utilisateurs devront saisir le bon PIN (numéro d'identification personnel) avant de pouvoir utiliser le programmeur. Si un seul PIN est saisi en haut, il sera obligatoire pour tous les utilisateurs et offrira à tous le même niveau d'accès.



Si les mots de passe sont activés et que vous perdez ou oubliez le mot de passe, vous ne pourrez plus accéder au programmeur.

Cochez la case Activer la gestion des utilisateurs pour créer un ou plusieurs PIN. Une fois cette case cochée, seul un administrateur de niveau administrateur connecté pourra la décocher.

**Modifier l'utilisateur**

Nom

Type d'utilisateur

Admin

Equipe

PIN utilisateur

Il est aussi possible de définir différents utilisateurs, et des PIN distincts.

**Gestion utilisateur**

Gestion des utilisateurs désactivée

**Liste des utilisateurs**

Nom	Type	PIN
John Washrack	Equipe	0002
Ed Waterman	Admin	0001
Laurent	Equipe	0004

Il y a également deux niveaux d'autorisation : Admin et Equipe.

L'accès de niveau **Équipe** autorise une utilisation manuelle et l'affichage de la programmation.

Seuls les **Administrateurs** peuvent modifier la programmation et les autres paramètres.

Les connexions des utilisateurs sont enregistrées dans le journal du programmeur.

Pour ajouter un utilisateur, appuyez sur la touche de fonction Ajouter un utilisateur. Vous pouvez alors saisir le nom de l'utilisateur à l'aide du clavier qui apparaît. Pour chaque utilisateur, sélectionnez un type (Admin ou Equipe), puis créez un PIN unique destiné à cette personne.

Il est également possible pour un administrateur de supprimer des utilisateurs à l'aide de la touche de fonction Supprimer un utilisateur.

Les utilisateurs seront automatiquement déconnectés après 30 minutes d'inactivité.

## MISE EN RÉSEAU

Si des modules Wi-Fi ou LAN internes sont installés, Mise en réseau affichera les paramètres réseau de ces appareils.

**Paramétrage Wi-Fi :** Cette touche de fonction vous permet de spécifier des communications directes ou centralisées. Les connexions directes à partir d'un appareil mobile permettent de contrôler le programmeur à distance, de saisir du texte et de consulter le rapport de débit quand vous êtes à portée de l'appareil mobile.

**Réseau :** Cette option est actuellement désactivée.

## Menu Diagnostic

**Diagnostics**



Afficher Journaux  
Module Info  
Diagnostic Clik Sensor  
Diagnostics station-P/MV  
Diagnostic sonde de débit  
Diagnostics Solar Sync®

10:05:28
Mercredi, 17/1/2018

Les messages d'avertissement n'interfèrent pas avec l'arrosage automatique normal.

Tous les messages d'avertissement de l'écran d'accueil créent des journaux. Pour bien comprendre un problème ou un message, la première étape consiste à cliquer sur la touche de fonction Journaux, ou d'accéder aux journaux à partir du menu Diagnostic.

Vous trouverez d'autres outils utiles dans le menu Diagnostic.

Système: AUTO
Délai sonde activé
✕

**ATTENTION!**

- Sonde 1 Alarme
- Sonde 1 Délai de pluie commencé

**09:36:11**  
Mardi, 3/10/2017



80%



Effacer Messages

---

Journaux

---

Menu principal

## AFFICHER JOURNAUX

Il y a 3 types de journaux, ainsi qu'une fonction de filtre pour affiner le nombre de journaux qui s'affichent.

### ALARME JOURNAUX

Le programmeur peut stocker jusqu'à 250 journaux d'alarme, avec la date et l'heure, en commençant par l'alarme la plus récente. Utilisez le sélecteur pour parcourir la liste des alarmes.

Afficher Journaux

---

Journaux d'alarme      Journal 250 de 250



Alarme journaux

---



Journal prgmateur

---



Journal station

---



Journaux du filtre

**3 Octobre 2017 09:36:03**

**Changement d'état de la sonde**

**Délai de pluie commencé**

**Clik Sensor: 1**

### JOURNAL PROGRAMMATEUR

Les autres messages importants qui ne sont pas techniquement des alarmes sont stockés dans les journaux du programmeur (jusqu'à 250 événements). Ils sont aussi classés par date et heure, le journal le plus récent étant le premier.

Afficher Journaux

---

Journx prgmateur      Journal 250 de 250



Alarme journaux

---



Journal prgmateur

---



Journal station

---



Journaux du filtre

**3 Octobre 2017 10:31:32**

**Mise à jour délai Solar Sync®**

**Via le programmeur**

**Jours: 12 Ajuster: 80%**

## JOURNAL STATION

Les journaux des stations enregistrent tous les événements se produisant au niveau du programmeur (jusqu'à 1500 événements), et commencent par le plus récent. Ils peuvent s'avérer utiles pour les dépannages avancés, ou pour vérifier si une station a bien arrosé.

## JOURNAUX DU FILTRE

Permet de filtrer l'un des trois autres journaux par date ou par numéro d'enregistrement.

## EXPORTER LES JOURNAUX





Tous les journaux peuvent être transférés sur la carte SD, décrite à la section Fonctionnalités avancées. *Section Fonctionnalités avancées à la page 30.*

## MODULE INFO

Sélectionnez Module Info pour afficher la version actuelle de tous les micrologiciels de tous les modules et composants. Les emplacements de module ou les composants vides ou ne répondant pas sont indiqués comme Non présents.

Les touches de fonction établissent des raccourcis vers d'autres vérifications de diagnostic, qui sont aussi directement accessibles par le biais du menu Diagnostic.

Lorsque la façade est retournée dans le châssis, elle affiche d'elle-même l'écran Module Info. La façade est toujours totalement opérationnelle et, si vous appuyez sur le bouton Home, vous pourrez accéder à toutes les fonctions de programmation même quand la façade est retournée. Le programmeur continuera de fonctionner automatiquement même si la façade est retournée.

Module Info		
Logiciel	2.00.026 A	 Diagnostics Clik Sensor
Panneau d'alimentation	2.00.000 b	 Diagnostics de station
Modules de station:		
Place 1 (Stations 1-6)	2.02.001 A	 Diagnostics flux sonde
Place 2 (Stations 7-12)	2.03.002 b	
Place 3 (Stations 13-18)	2.04.003 A	
Place 4 (Stations 19-24)	2.05.004 b	
Place 5 (Stations 25-30)	2.06.005 A	
Place 6 (Stations 31-36)	2.07.006 b	
Place 7 (Stations 37-42)	2.08.007 A	



## DIAGNOSTIC SONDE CLIK

- **Sonde :** Affiche chaque sonde et son nom.
- **État :** Affiche l'état actuel de la sonde.
  - **"Inactif"** signifie que la sonde est normale.
  - **"Actif"** signifie que la sonde est actuellement en mode alarme.
  - **"Retardé"** signifie que la sonde était récemment en mode alarme, qu'elle est maintenant inactive, mais qu'un délai de pluie est en vigueur pour la sonde.
  - **"Désactivé"** signifie que la case de la sonde (menu Appareils) est décochée et que la sonde ne déclenchera aucune réponse.
- **Occupé ? :** Indique si la sonde est actuellement paramétrée pour arrêter des programmes dans le menu Réponse de la sonde.

Diagnostic Clik Sensor			 Réglages Clik Sensors
Sonde	État	occupé?	
1: Clik Sensor 1	RETARDÉ 71 Heures restantes	Oui	
2: Clik Sensor 2	INACTIF	Oui	
3: Clik Sensor 3	DÉSACTIVÉ	Non	

**DIAGNOSTIC STATION-P/MV**

Indique la consommation électrique en milliampères de toutes les sorties de station et P/MV actives.

Diagnostics station-P/MV		 Fctnment P/MV
<b>Sortie du transformateur : 26.0V CA 291mA</b>		 Réglages stations
Station-P/MV active	Courant	
P/MV 5: Station 53	40mA	
P/MV 6: Station 54	40mA	
24: Station 24	40mA	
25: Station 25	40mA	
26: Station 26	40mA	
27: Station 27	40mA	

**DIAGNOSTIC SONDE DE DÉBIT**

Indique la configuration de chaque sonde de débit et le débit actuel. La fréquence indique la fréquence d'impulsion de la sonde, à des fins de diagnostic.

Diagnostic sonde de débit				 Régl Flux des sondes
Nombre	Type sonde	Vol. débit	Fréquence	
1	HFS FCT-400	49 LPM	1 Hz	
2	HFS FCT-200	42 LPM	5 Hz	
3	HFS FCT-200	50 LPM	6 Hz	
<b>Module de débit installé: Non</b>				

**DIAGNOSTIC SOLAR SYNC**

Indique la dernière fois que la sonde Solar Sync a communiqué, et l'état actuel de ses sondes d'alarme (pluie et gel). Cette touche de fonction n'apparaît que si la sonde Solar Sync a été paramétrée dans le menu Appareils.

La touche de fonction **Tester la connexion** vérifie la présence d'une sonde filaire, ou la présence du récepteur d'une sonde sans fil. Ce test n'établit pas de communication vers la sonde sans fil elle-même, car il s'agit d'une connexion unidirectionnelle.

## Fonctionnalités avancées



**Fonctions avancées**

Export journx  
Easy Retrieve  
Réinitialisation Mémoire  
Mise à jour du programme  
Rép conditionnelle

10:05:59
Mercredi, 17/1/2018

### EXPORTER LES JOURNAUX

Il est possible d'exporter les journaux au format texte vers la carte SD interne de la façade, au cas où vous auriez besoin d'aide supplémentaire pour un dépannage, ou simplement à des fins d'archivage.

Saisissez un nom de fichier unique en cliquant sur la case Nom du fichier.

Cochez les cases des types de journaux que vous voulez.

Sélectionnez le bouton Exporter les journaux et cliquez dessus pour enregistrer le fichier sur la carte SD. La carte peut alors être insérée dans un ordinateur ou un autre appareil muni d'un lecteur de carte SD, puis enregistrée ou envoyée vers un autre emplacement.

### Export journx

Choix nom de fichier carte mémoire

03102017.TXT

Export journaux

Journaux d'alarme

Journx prgmateur

Journaux station

Export journx

## EASY RETRIEVE

Enregistrez le paramétrage actuel du programmeur, de manière à ce qu'il puisse être restauré ultérieurement.

### Easy Retrieve

Mémoire du programmeur

Enregistrer

Restauration

Fichier Carte Mémoire

Entrer nom de fichier

041017.A2C

Enregistrer

Restauration

**Mémoire du programmeur :** Un seul paramétrage peut être enregistré dans la mémoire du programmeur, et il y restera jusqu'à ce que vous fassiez des modifications et créez une nouvelle sauvegarde Easy Retrieve. Vous pouvez choisir d'effectuer une restauration à tout moment, ce qui ramènera la totalité du programmeur à la dernière sauvegarde Easy Retrieve.

**Fichier de la carte mémoire :** Vous pouvez aussi enregistrer des sauvegardes Easy Retrieve sur la carte SD par le biais de l'emplacement SD de la façade (pour ce faire, une carte SD doit être installée). Vous pouvez aussi restaurer ultérieurement n'importe quelle sauvegarde Easy Retrieve à partir de la carte SD.

Lorsque vous enregistrez sur la carte SD, vous devez saisir un nom pour le fichier. Cliquez sur Nom du fichier, et un clavier apparaîtra. Saisissez le nom du fichier, puis choisissez Fait sur le clavier quand vous avez terminé.

En utilisant différents noms de fichiers, vous pouvez enregistrer autant de sauvegardes que peut en accueillir la carte SD. Vous pouvez les restaurer à partir de la carte SD en saisissant le nom de fichier adéquat. La carte SD ne peut pas afficher une liste des fichiers enregistrés. Aussi, assurez-vous de saisir le nom de fichier exactement tel qu'il est enregistré sur la carte.

## RÉINITIALISATION MÉMOIRE

Parfois, il vaut mieux se contenter d'effacer le programmeur et de recommencer à zéro. Il existe plusieurs solutions pour le réinitialiser.



**Ensemble de la programmation et des appareils :** Efface tous les programmes et les paramètres des appareils, mais conserve intacts les débits totaux.

Cela nécessite de reprogrammer complètement tous les appareils, les paramètres de débit et les calendriers d'arrosage.

**Volume des débits :** Efface l'historique des débits totaux et réinitialise tout à 0.

Cochez les cases des éléments que vous voulez effacer, puis appuyez sur Supprimer. Le programmeur vous demandera si vous êtes sûr de vouloir continuer avant d'effacer les données.

## MISE À JOUR DU MICROLOGICIEL

L'ACC2 peut être mis à jour chaque fois qu'une nouvelle version du système d'exploitation ou de l'un des modules internes est publiée. Ces mises à jour sont généralement accessibles à l'adresse [www.hunterindustries.com](http://www.hunterindustries.com), ou sont envoyées par e-mail. Il est toujours conseillé de veiller à ce que le programmeur soit à jour.

Copiez les fichiers de mise à jour sur une carte SD compatible, puis insérez-la dans le lecteur de carte SD.

Sélectionnez Mises à jour du micrologiciel dans le menu Paramètres. Le programmeur détectera et affichera toutes les mises à jour disponibles sur la carte.

Appuyez sur la touche de fonction Mettre à jour, après quoi les fichiers seront copiés sur le programmeur. Attendez que le programmeur redémarre automatiquement, et celui-ci sera à jour.



N'éteignez pas le programmeur ou la façade une fois que la mise à jour a commencé. Cela pourrait causer des dégâts.

## RÉPONSE CONDITIONNELLE

La réponse conditionnelle active les réponses aux sondes ou autres problèmes. Elle peut servir à :

- Activer une station, un bloc ou un programme en fonction des informations d'une sonde
- Changer de sortie P/MV en fonction d'une position de commutateur
- Activer une lumière externe (SOS) pour signaler une alarme au niveau du programmeur

Lisez la [section Réponse conditionnelle à la page 31](#) avant d'utiliser ces fonctionnalités.

## Fonctionnement des débits

Les deux principales composantes du fonctionnement des débits sont le gestionnaire de débit et la surveillance du débit.

Si vous les cochez, un rappel des étapes permettant de paramétrer ces fonctionnalités s'affichera. Appuyez sur la touche de fonction Continuer pour paramétrer la fonction sélectionnée.



## GESTIONNAIRE DE DÉBIT

Le gestionnaire de débit utilise les informations de débit des stations pour activer des stations simultanément afin d'atteindre un débit cible spécifié par l'utilisateur. Il activera autant de stations que possible pour rester aussi près que possible du débit cible, et ce jusqu'à ce qu'il n'y ait plus de stations à activer. Pour cela, les informations de sonde de débit ne sont pas nécessaires.

## SURVEILLANCE DU DÉBIT

La surveillance du débit vérifie si le débit réel correspond au débit détecté pour toutes les stations actives, puis procède à des diagnostics ou des coupures en cas d'alarme. **La surveillance du débit nécessite les informations d'une ou plusieurs sondes** pour pouvoir fonctionner, et au moins une électrovanne principale (P/MV) par sonde de débit pour être efficace.

Dans le menu Débit, cochez les cases **Gestionnaire de débit activé** et/ou **Surveillance de débit activée** si vous le souhaitez. Assurez-vous que toutes les informations paramétrées sont correctes pour les étapes suivantes.

## MAINSAFE™

MainSafe activée dispose de sa propre case à cocher. MainSafe est une fonction spéciale pour une surveillance avancée du débit et la protection de la conduite principale.



Ne cochez pas la case MainSafe si vous ne comprenez pas pleinement cette fonctionnalité facultative.

MainSafe nécessite un débitmètre et une électrovanne principale distincts. Cette fonction sert à protéger les conduites principales très longues et de grand diamètre qui se trouve en amont des zones de débit elles-mêmes. Si une conduite principale subit un débit trop important, ou continue à couler alors que tous les arrosages sont interrompus, MainSafe permet une coupure rapide afin d'éviter une fuite prolongée.

La fonction MainSafe peut aussi être configurée pour surveiller des conduites distinctes en arrosage manuel, et fournir une réponse d'urgence en cas de cassure.



## PARAMÉTRAGE DE LA SURVEILLANCE DU DÉBIT

La surveillance du débit nécessite les informations suivantes pour fonctionner correctement :

- Installez et paramétrez une sonde de débit (menu Appareils).
- Installez et paramétrez une P/MV (menu Appareils).
- Paramétrez une zone de débit, puis remplissez toutes les informations pour la zone de débit (menu Débit).
- Connectez chaque station à une zone de débit (menu Réglage station).
- Détectez le débit de toutes les stations avec les durées d'arrosage (menu Débit).

### ZONES DE DÉBIT

Une zone de débit correspond à une section de conduite et un groupe de stations connectées à cette conduite, et qui est gérée en tant qu'unité hydraulique. Les zones de débit servent dans le gestionnaire de débit et la surveillance du débit.

Chaque zone de débit dispose d'une case à cocher "Gestion de débit" et "Surveillance du débit". Pour surveiller le débit, cochez cette case. Ensuite, configurez les paramètres et les règles de la zone de débit.

**Limites des alarmes de sous-débit/sur-débit :** L'ACC2 paramètre les limites de sur-débit et sous-débit du débit détecté pour chaque station au niveau de la zone de débit. Saisissez les pourcentages de débit maximums et minimums que la zone de débit doit autoriser pour les stations connectées à la zone de débit. Si ces limites sont paramétrées trop près de 100 %, il y aura plus de risques de fausse alarme, en raison des fluctuations naturelles du débit.

### MAPPAGE DES DÉBITS

Dans le menu Zones de débit, appuyez sur la touche de fonction Mappage des débits. Elle indique au programmeur comment la zone de débit est connectée, et quels appareils sont utilisés dans cette unité hydraulique. Toutes les stations doivent se trouver en aval des sondes de débit et des électrovannes principales cochées ici.

**Affectation d'une sonde de débit :** Cochez cette case pour la ou les sondes de débit connectées à la zone de débit.

Si la case d'une sonde de débit est marquée d'un X, cela signifie que la sonde a déjà été attribuée à une autre zone de débit, et qu'elle n'est donc plus disponible pour cette zone de débit.

Si un numéro de sonde de débit n'apparaît pas, cela signifie qu'il a déjà été attribué à une zone MainSafe, et qu'il n'est donc pas disponible pour la surveillance de la zone de débit.

**Affectation P/MV :** Cochez cette case pour l'électrovanne principale qui a été installée en lien avec la sonde de débit de cette zone de débit.

Si la case d'une P/MV est marquée d'un X, cela signifie que la sonde a déjà été attribuée à une autre zone de débit, et qu'elle n'est donc plus disponible pour cette zone de débit.

Si un numéro de P/MV n'apparaît pas, cela signifie qu'il a déjà été attribué à une zone MainSafe, et qu'il n'est donc pas disponible pour la surveillance de la zone de débit.

**Affectation de MainSafe™ :** Si vous utilisez cette fonctionnalité facultative, sélectionnez la zone MainSafe qui se trouve en amont de la zone de débit. Si vous n'utilisez pas MainSafe, laissez cette case paramétrée sur "Aucun".

La sonde de débit MainSafe sélectionnée et les attributions P/MV sont maintenant indiquées en bas de cet écran.

## LIMITES DES DÉBITS

Dans le menu Zones de débit, appuyez sur la touche de fonction Limites des débits.

Zones de débit		Zone de débit	1
Nom	Zone de débit 1		
Limites de débit d'une zone de débit			
Débit maximal	379 LPM		
Débit imprévu	20 LPM		
Délai d'alarme de débit			
Délai d'alarme	2:00	(M:SS)	
Délai d'alarme effacé	23:59	(HH:MM)	

**Débit maximal :** Paramètre le débit le plus élevé autorisé dans la zone de débit, et ce quelle qu'en soit la raison. Il doit être largement plus élevé que le débit maximal autorisé lors d'un arrosage normal (de manière à ce qu'il ne déclenche pas d'alarme avant qu'un diagnostic puisse être effectué au niveau de la station). Lorsque la sonde de débit détecte un débit supérieur à ce paramètre, l'arrosage est coupé.

**Débit imprévu :** Il s'agit du débit maximal autorisé lorsqu'aucune station n'est active. Il sert uniquement à autoriser l'arrosage manuel lorsque le programmeur n'arrose pas automatiquement. Si le débit est dépassé, le programmeur déclenche une alarme.

Si le débit imprévu est paramétré sur DÉSACTIVÉ, le programmeur ne réagira pas en cas de débit imprévu.

**Délai d'alarme de débit :** Paramètre une durée avant que les débits maximums ou imprévus déclenchent une alarme, et paramètre la durée pendant laquelle sera coupée la zone de débit.

**Délai d'alarme :** Les débits élevés déclencheront immédiatement une alarme si cette option est paramétrée sur Aucun. Saisissez une durée pour autoriser les débits élevés avant qu'ils soient considérés comme des alarmes. Cela peut éviter les fausses alarmes lorsque le débit est instable. Saisissez une durée au format M:SS, le délai le plus long étant de 9 minutes et 59 secondes. Cela peut éviter les fausses alarmes causées par des montées temporaires du débit.

Ce délai doit être supérieur aux délais des stations connectées à la zone de débit.

**Délai d'alarme effacé :** Paramètre la durée pendant laquelle une zone de débit restera coupée avant d'autoriser une nouvelle tentative d'arrosage automatique. Saisissez une durée au format HH:MM, le délai le plus long étant de 23 heures et 59 minutes.

Si Délai d'alarme effacé est paramétré sur **Manuel uniquement**, l'arrosage automatique ne reprendra jamais après une alarme de débit élevé ou de débit imprévu, et ce tant que l'alarme n'aura pas été effacée manuellement par un utilisateur au niveau du programmeur. L'utilisateur devra positionner le sélecteur sur le menu Débit, sélectionner **Alarmes de débit effacées**, sélectionner les alarmes de débit devant être effacées, puis cliquez sur Effacer la sélection.

## BUDGETS DES DÉBITS

Dans le menu Zones de débit, appuyez sur la touche de fonction **Budgets**.

Zones de débit		Zone de débit	1
Nom	Zone de débit 1		
Budget arrosage			
Budget mensuel	700 m3		
Budget arrosage manuel			
Débit supplémentaire	20 LPM		

**Budget d'arrosage :** Saisissez le débit total autorisé dans cette zone de débit pour le mois. Si le débit total dépasse le budget mensuel, un message d'alarme s'affiche à l'écran. Le programmeur ne coupera pas automatiquement l'arrosage si cette alarme se déclenche.

**Budget d'arrosage manuel :** Paramètre un débit total supplémentaire autorisé pour l'arrosage manuel. Ce total est ajouté à la limite de débit élevé pour autoriser des arrosages manuels pouvant être effectués lors de l'arrosage automatique.

## RÉGLAGE STATION

Positionnez le sélecteur sur le menu Stations, puis choisissez Réglage Station. Chaque station doit être attribuée à une zone de débit pour permettre la surveillance du débit.

## UTILISATION DE P/MV DE LA STATION

Il est possible que l'utilisation de P/MV de la station ait déjà été attribuée lors du paramétrage de base. Dans le cas contraire, les activations P/MV voulues peuvent être effectuées ici pour chaque station. Si certaines options sont grisées et non sélectionnables, cela signifie que la sortie P/MV a déjà été attribuée à une autre fonction.

## ZONE DE DÉBIT

Ce paramètre est essentiel pour indiquer au programmeur à quelle station appartient la zone de débit. En fait, il lui indique également quelle sonde de débit mesurera le débit pour la station. La surveillance du débit ne fonctionnera pas tant que toutes les stations nécessaires n'auront pas été attribuées à une zone de débit.

## PRIORITÉ DE DÉBIT

Le paramètre de priorité sert au gestionnaire de débit, mais il ne sert pas à la surveillance du débit. Il permet au programmeur de déterminer quelles stations doivent s'activer plus tôt afin d'atteindre les débits cibles, au cas où il n'y aurait pas assez de temps pour effectuer tout l'arrosage.

## PARAMÈTRES DE MESURE DE DÉBIT

C'est grâce à eux que le programmeur sait quel débit correspond à la station en conditions normales. Vous pouvez saisir ces paramètres manuellement, ou laisser le programmeur les détecter automatiquement à l'aide d'une sonde de débit.

Pour la surveillance du débit, ces champs doivent être laissés vides jusqu'à ce que la fonction Apprentissage du débit les remplisse automatiquement.

Pour le gestionnaire de débit, le débit détecté est le plus précis, mais il est également possible de saisir le débit manuellement si le programmeur n'est pas équipé d'une sonde de débit.

## COPIER ET COLLER

Les touches de fonction Copier et Coller peuvent servir à dupliquer la partie supérieure de l'écran Réglage Station pour des stations similaires de la même zone de débit. Elles copient les paramètres Utilisation de P/MV et Zone de débit dans les stations suivantes.

Paramétrez la première station, appuyez sur le bouton Copier, cliquez sur la touche de fonction Station suivante, puis cliquez sur Coller. Il est plus facile de s'occuper d'une zone de débit à la fois, au cas où vous créeriez plusieurs zones de débit.

## APPRENTISSAGE DU DÉBIT

La dernière étape du paramétrage de la surveillance du débit (à moins que l'option MainSafe™ soit cochée) concerne le processus de détection.

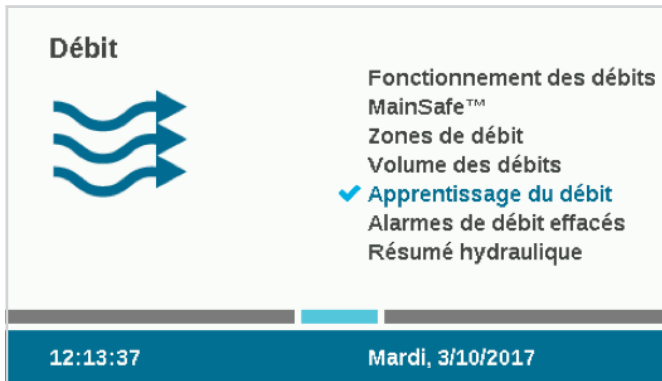

Positionnez le sélecteur sur le menu **Débit**, puis sélectionnez **Apprentissage du débit**. L'écran affiche l'état de la dernière tentative de détection du débit, s'il y en a eu une.

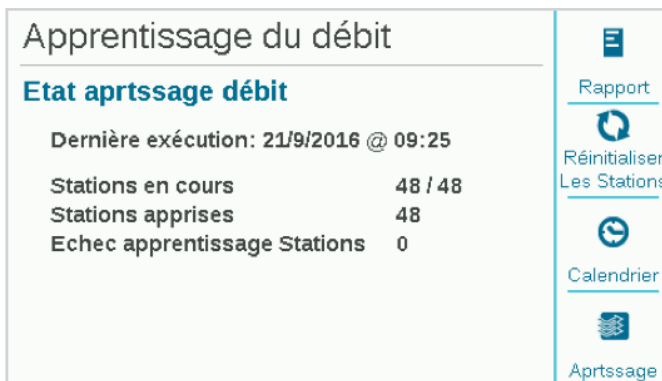

La détection du débit ne teste que les stations qui ont déjà une durée d'arrosage dans un programme.

**La détection du débit annulera tous les autres arrosages, automatiques et manuels, jusqu'à ce que la détection soit terminée.** Le débit ne peut pas être détecté tant que d'autres stations sont actives, quelle qu'en soit la raison.

Appuyez sur la touche de fonction **Rapport** pour vérifier quelles stations sont parées pour la détection. Cela indiquera le nombre de sondes de débit configurées, le nombre de stations disposant de durées d'arrosage, ainsi que le nombre de stations ayant déjà des données de débit.

Si toutes les stations ont des durées d'arrosage, appuyez sur la touche de fonction **Apprentissage**. Le programmeur activera les stations une après l'autre, 5 minutes chacune (plus la durée du délai paramétré pour la station) afin de détecter le débit. Si le débit se stabilise plus tôt, le programmeur passera à la station suivante sans attendre 5 minutes.

**La détection du débit peut être très longue**, en fonction du nombre de stations et de la stabilité du débit.

Une fois la détection terminée, l'écran **Apprentissage du débit** récapitulera le nombre de stations détectées, ainsi que le nombre d'échecs. Réglez les problèmes des stations ayant échoué (soit dans le paramétrage, soit sur le terrain), puis relancez la détection pour ces stations.

## PLANIFIER L'APPRENTISSAGE DU DÉBIT

Il est possible de paramétrer le programmeur pour qu'il détecte automatiquement le débit à une date ou une heure ultérieure. N'oubliez pas que la **détection du débit annulera tous les autres arrosages automatiques**, alors choisissez une heure et une date qui n'entrent pas en conflit avec un arrosage essentiel.

## RÉSUMÉ HYDRAULIQUE

Positionnez le sélecteur sur le menu Débit, puis sélectionnez Résumé hydraulique. Le résumé hydraulique est un rapport indiquant comment est actuellement paramétrée l'installation hydraulique du programmateur. Il affiche les connexions de tous les éléments liés au débit, des zones MainSafe (le cas échéant) aux zones de débit, en passant par les sondes de débit et les stations elles-mêmes.

Utilisez les touches de fonction pour choisir un affichage par programmateur, zone de débit et MainSafe (le cas échéant).

C'est le moyen le plus facile de vérifier le paramétrage actuel, et de voir si quelque chose est incorrect ou incomplet.

## VOLUME DES DÉBITS

Les débits totaux correspondent à la quantité totale d'eau consommée au cours d'une période donnée. On peut aussi les afficher à différents niveaux, en fonction de la manière dont est configuré le programmateur.

Les débits totaux sont comptabilisés par MainSafe (le cas échéant), par zone de débit et par sonde de débit.

Il est possible d'afficher les débits totaux à chacun de ces niveaux en cliquant sur les touches de fonction Totaux quotidiens, Totaux hebdomadaires, Totaux mensuels et Totaux annuels.

Cliquez sur le champ Intervalle pour spécifier la période à afficher.

Intervalle	3/10/2017
<b>Progmateur</b>	<b>66 m3</b>
MainSafe™ 1 (Sonde 1)	26.903 m3
Zone de débit 1	19.748 m3
Sonde de débit 2	19.748 m3
Zone de débit 2	12.590 m3
Sonde de débit 3	12.590 m3

## AFFICHER LES DÉBITS

Le débit actuel de toutes les sondes peut être consulté à tout moment sur l'écran Home/Activité. Appuyez sur la touche de fonction Afficher les débits afin de voir le débit réel sur un maximum de 6 sondes de débit.

Si le programmeur est équipé du module Wi-Fi facultatif, le débit actuel peut aussi être consulté sur un appareil mobile.

**Système: AUTO**

**DÉBIT EN TEMPS RÉEL**

Taux de débit (l / min)

1: 49      2: 42      3: 50

**12:16:11**  
 Mardi, 3/10/2017

80%  
 Menu principal

Masquer les débits



Si la touche de fonction Afficher Messages est active, vous devez supprimer les messages avant que la touche Afficher les débits réapparaisse.

## GÉRER LES ALARMES DE DÉBIT

Lorsque des stations sont en cours d'arrosage, la surveillance du débit contrôle le débit réel des sondes en le comparant au débit détecté combiné des stations, y compris les pourcentages de sur-débit et de sous-débit autorisés dans la zone de débit. Elle compare aussi ce débit aux limites supérieures de la zone de débit, ainsi qu'aux limites MainSafe™ le cas échéant.

Si le débit total des stations actives est dépassé après le délai de station autorisé, le programmeur met en pause toutes les stations (en coupant la P/MV) de la zone de débit. Il attend 60 secondes après la mise en pause des stations, jusqu'à ce que le débit chute aux environs de 0.

**Système: EN COURS**

Station	Pgm	Mode	Reste
5	1	Débit	00:01:04
6	1	Débit	00:01:06
7	1	Débit	00:01:07
8	1	Débit	00:01:08
10	2	Auto	00:00:46

**09:02:50**  
 Mardi, 3/10/2017

80%  
 Menu principal

Arrêt  
 Manuel  
 Afficher les débits  
 Menu principal

## ALARMES AU NIVEAU DES STATIONS

Si le débit chute aux environs de 0 quand la zone de débit est mise en pause, le programmeur réactive, une par une, les stations qui étaient en cours d'arrosage au moment de l'alarme pour vérifier quelles stations provoquent les problèmes liés à un débit trop important. Le programmeur signalera les stations défectueuses dans les journaux et reprendra l'arrosage avec les stations qui réussissent les tests de débit.

## ALARMES DE LA ZONE DE DÉBIT OU DE ZONE MAINSAFE™

Si le débit ne chute pas dramatiquement pendant la période d'interruption du diagnostic, le programmeur déterminera qu'il y a un sur-débit dans la conduite principale et ne reprendra pas l'arrosage ou n'effectuera pas de diagnostic supplémentaire. Il restera coupé le temps indiqué dans le paramètre Délai d'alarme effacé de l'écran Zones de débit.



Lorsque des alarmes de débit sont détectées au niveau de la zone de débit ou de la zone MainSafe, elles peuvent être effacées à partir du menu Débit, Alarmes de débit effacées. Une touche de raccourci est également disponible pour Effacer les alarmes de débit lorsque des problèmes sont détectés, après que vous ayez sélectionné Afficher Messages.

Si le débit réel dépasse le débit maximum autorisé pour la zone de débit et se poursuit sur la durée paramétrée dans le délai d'alarme, la zone de débit donne l'alarme et se coupe sans diagnostic supplémentaire. Il en est de même pour les zones MainSafe, le cas échéant. Le programmeur suppose que le problème de sur-débit résulte d'une dysfonction de la conduite principale, en amont de la station.

Si le débit dépasse les débits imprévus autorisés alors qu'aucune station n'est censée fonctionner, et se poursuit sur la durée paramétrée dans le délai d'alarme, la zone de débit et/ou la zone MainSafe seront également coupées.

## PARAMÉTRER LE GESTIONNAIRE DE DÉBIT

Le gestionnaire de débit active plusieurs stations en même temps pour atteindre un objectif de débit cible programmable. Il permet au programmeur de décider quelles stations activer, afin de maintenir un débit total qui soit le plus proche possible de la capacité nominale des conduites, et afin de réduire la durée d'arrosage totale.

Le gestionnaire de débit ne nécessite pas de sonde de débit, mais doit pouvoir travailler avec les valeurs de débit des stations. Si la détection du débit par le biais d'une sonde n'est pas disponible, des valeurs approximatives peuvent être saisies manuellement.

Le gestionnaire de débit requiert une ou plusieurs zones de débit, et des stations doivent être connectées aux zones de débit pour qu'il fonctionne. Le gestionnaire de débit et la surveillance du débit peuvent également fonctionner en même temps, et se servir de la plupart des mêmes informations de façons différentes.

Le gestionnaire de débit a besoin des informations suivantes pour fonctionner correctement :

- Paramétrage des zones de débit et paramétrage des objectifs de débit (menu Débit, Zones de débit)
- Connexion des stations aux zones de débit (Stations, Réglage station)
- Détection ou saisie des débits des stations (Stations, Réglage station)
- Paramétrage des limites de programme du programmeur (menu Stations, Limites de la station) si vous le souhaitez.

### ZONES DE DÉBIT

Positionnez le sélecteur sur le menu Débit, puis sélectionnez des zones de débit si elles n'ont pas déjà été créées. La zone de débit correspond à une section de conduite et à un groupe de stations connectées à cette conduite, et qui est gérée en tant qu'unité hydraulique.

Pour le gestionnaire de débit, il est uniquement nécessaire d'activer la gestion du débit et de paramétrer l'objectif de débit. Cochez la case **Gestion de débit**.

### OBJECTIF DE DÉBIT

La case **Objectif de débit** sert à paramétrer le débit voulu pour la zone de débit pendant l'arrosage. Saisissez le débit qui convient le mieux au diamètre de la conduite principale (1,5 mètre par seconde recommandé) ou que vous préférez en fonction d'autres facteurs.

The screenshot shows the 'Zones de débit' configuration interface. At the top, it says 'Zones de débit' and 'Zone de débit 1'. Below this, there is a text input field for 'Nom' containing 'Zone de débit 1'. There are two main sections: 'Gestion de débit' with a checked checkbox and 'Objectif de débit' set to '189 LPM'; and 'Surveillance du débit' with a checked checkbox. Under 'Surveillance du débit', there are two input fields: 'Alarme surdébit' set to '120%' and 'Alarme sous-débit' set to '50%'. On the right side, there is a vertical sidebar with icons and labels: 'Zone débit suivante' (with a right arrow), 'Mappage débits' (with a network icon), 'Budget' (with a question mark icon), and 'Limites des débits' (with a bar chart icon).

C'est le seul paramètre nécessaire au niveau du menu Zone de débit pour la fonction Gestionnaire de débit. Le gestionnaire de débit essaiera d'activer en même temps un nombre suffisant de stations pour maintenir ce débit ou s'en approcher chaque fois qu'il y a aura des programmes à activer.



## RÉGLAGE STATION

Le gestionnaire de débit requiert :

- L'attribution d'une zone de débit à la station
- La priorité de débit (cochée ou non cochée)
- Le débit de la station.

Réglage Station		Station	1
Nom	Station 1		
Utilisation de P/MV de la station	<input type="checkbox"/> 1 <input type="checkbox"/> 2 <input checked="" type="checkbox"/> 3 <input checked="" type="checkbox"/> 4 <input checked="" type="checkbox"/> 5 <input checked="" type="checkbox"/> 6		
Zone de débit	1	<input type="checkbox"/>	Priorité de débit
Paramètres de mesure de débit			
Vol. débit	42 LPM		
Délai	1:00 (M:SS)		
		Station suivante	
		Diagnostics de station	
		Copier	
		Coller	

## ZONE DE DÉBIT

Ce paramètre indique au programmeur à quelle zone de débit appartient la station.

Un objectif de débit différent pour être paramétré pour chaque zone de débit. L'objectif de débit doit être un débit sûr (environ 1,5 m/s) pour le diamètre de la conduite principale de la zone de débit.

Il est aussi possible d'avoir des zones de débit qui fonctionnent sans gestionnaire de débit, en même temps que des zones de débit gérées.

## PRIORITÉ DE DÉBIT

Le paramètre de priorité aide le programmeur à décider quelles stations activer plus tôt pour atteindre les objectifs de débit. Les stations ayant la case Priorité cochée passeront en premier, de façon à ce que l'arrosage des stations moins importantes puisse être déclenché plus tard.

## DÉBIT

Si le système est équipé d'une sonde de débit, il est préférable d'utiliser la fonction "Apprentissage du débit" pour laisser le programmeur remplir ces valeurs.

Si le système ne dispose pas d'une sonde de débit, cherchez ou calculez des valeurs de débit raisonnables pour chaque station et saisissez-les manuellement pour chaque station.

Notez que Copier et Coller ne fonctionnent pas avec les débits. Ils copient uniquement la moitié supérieure de l'écran, y compris les attributions de P/MV et de zone de débit.

## LIMITES DE LA STATION

Positionnez le sélecteur sur Stations, Limites de la station, ou changez le nombre de stations qui sont autorisées à arroser en même temps.

Il n'est pas nécessaire de changer les limites de la station pour que le gestionnaire de débit fonctionne, mais cela est possible. Ces paramètres peuvent être utilisés pour personnaliser les résultats de la gestion du débit.

Limites de la station

Mode programme Décalage

Délaiage/Chvchment

SmartStack

Nombre max de stations simultanées

Progmateur

Programme 1

Programme 2

Programme 3

**Nombre maximal de stations simultanées** définit une limite stricte du nombre de stations que le programmeur peut activer en même temps, en dépit du gestionnaire de débit ou d'autres paramètres. Le programmeur ACC2 branché de manière conventionnelle peut activer environ 14 solénoïdes Hunter en même temps, y compris des sorties P/MV. Le nombre maximum de solénoïdes peut varier selon d'autres facteurs.

Saisissez un nombre de programmeurs qui réponde à vos besoins si le paramètre par défaut de 10 ne convient pas.

Si le gestionnaire de débit est activé, un **nombre maximal de stations simultanées par programme** peut également être saisi. Cela peut s'avérer utile de forcer le programmeur à étendre l'arrosage sur plusieurs programmes.

Exemple : Le programme 1 arrose les zones de gazon, tandis que le programme 2 arrose les zones de buissons. S'ils font tous les deux partie de la même zone de débit gérée et que vous savez que la zone de débit peut activer environ 6 zones en même temps, vous pouvez paramétrer une limite de "3" sur le programme 1 et de "3" sur le programme 2. Le programmeur gèrera toujours le débit en fonction de votre débit cible, mais il ne pourra qu'exécuter 3 zones dans chacun des deux programmes pour y parvenir.

Si les objectifs de débit sont bien en dessous des débits autorisés par les limites de station du programmeur et du programme, les limites de station ne seront jamais atteintes. Le programmeur décidera quelles stations activer, et dans quel ordre.

## MAINSAFE™

Une zone MainSafe est un niveau facultatif de surveillance du débit et de protection au-dessus du niveau de la zone de débit. Elle est particulièrement utile quand :

- Plusieurs zones de débit ont été configurées à partir de la même source d'eau.
- La distance est longue entre le point de branchement et le début des zones de débit réelles.
- Des canalisations principales distinctes sont en état de chargement constant dans l'unique but de procéder à un arrosage manuel.

MainSafe™

MainSafe™ 1

Nom

Installation MainSafe™

Surveillance du débit

P/MV  Sonde de débit

Zones de débit

1  2  3  4  5  6

Les zones MainSafe requièrent généralement leur propre sonde de débit et leur propre électrovanne principale. Il s'agit souvent d'électrovannes principales normalement ouvertes, qui se ferment uniquement en cas d'alarme.

Pour paramétrer une zone MainSafe, positionnez le sélecteur sur le menu Débit, puis sélectionnez MainSafe.

## ÉCRAN RÉGLAGE

Appuyez sur la touche de fonction Réglage.

Cela vous permet de nommer la zone MainSafe (recommandé).

Cochez la case pour activer la surveillance du débit.

Indiquez la sortie P/MV et la sonde de débit qui sont attribuées à la zone MainSafe.

Les coches et les X des zones de débit ne peuvent pas être paramétrées ici. Elles montrent la relation entre cette zone MainSafe et les zones de débit. Elles sont attribuées dans le menu Zones de débit, sur l'écran Mappage des débits.

## ÉCRAN LIMITES DES DÉBITS

Appuyez sur la touche de fonction Limites des débits.

MainSafe™		MainSafe™ 1	➤
Nom	MainSafe™ 1		MainSafe™ suivante
limite de débit MainSafe™			
Débit maximal	465 LPM		⚙ Réglage
Débit imprévu	30 LPM		📊 Limites des débits
Délai d'alarme de débit			
Délai d'alarme	1:00	(M:SS)	🔒 Budget
Délai d'alarme effacé	23:57	(HH:MM)	

## DÉBIT MAXIMAL

Le débit maximal est la limite supérieure absolue pour tous les débits du niveau MainSafe (la source d'eau). Si le débit excède cette quantité, l'arrosage sera coupé. Il n'est pas nécessaire de savoir quelles stations sont en cours d'arrosage, ni de connaître le débit détecté.

Il doit être largement plus élevé que le débit maximal autorisé lors d'un arrosage normal dans toutes les zones de débit en aval (de manière à ce qu'il ne déclenche pas d'alarme avant qu'un diagnostic puisse être effectué au niveau de la station et de la zone de débit).

## DÉBIT IMPRÉVU

Le débit imprévu est un débit détecté par la sonde de débit quand aucune station n'est en train d'arroser. Un débit peut être saisi ici pour autoriser l'arrosage manuel jusqu'au volume indiqué, sans déclencher d'alarme ou couper l'eau. Si un débit imprévu détecté dépasse ce volume, une alarme se déclenchera.

## DÉLAI D'ALARME

Les débits élevés déclencheront immédiatement une alarme si cette option est paramétrée sur Aucun, ou ils seront ignorés jusqu'à ce qu'ils aient duré le délai saisi ici. Saisissez une durée au format M:SS, le délai le plus long étant de 9 minutes et 59 secondes. Cela peut éviter les fausses alarmes causées par des montées temporaires du débit.

## DÉLAI D'ALARME EFFACÉ

Paramètre la durée pendant laquelle une zone MainSafe restera coupée avant d'autoriser une nouvelle tentative d'arrosage automatique. Saisissez une durée au format HH:MM, le délai le plus long étant de 23 heures et 59 minutes.

Si Délai d'alarme effacé est paramétré sur **Manuel uniquement**, l'arrosage automatique ne reprendra jamais après une alarme de débit élevé ou de débit imprévu, et ce tant que l'alarme n'aura pas été effacée manuellement par un utilisateur au niveau du programmeur. L'utilisateur devra positionner le sélecteur sur le menu Débit, sélectionner **Alarmes de débit effacées**, sélectionner les alarmes de débit devant être effacées, puis cliquez sur Effacer la sélection.

### DÉLAI D'ALARME EFFACÉ

Indique en heures:minutes le délai pendant lequel la zone MainSafe reste coupée après le déclenchement d'une alarme de débit maximum ou imprévu. Il est paramétré sur 23 heures, 59 minutes, mais d'autres intervalles peuvent être paramétrés, ou vous pouvez le paramétrer sur Manuel uniquement.



Si Délai d'alarme effacé est paramétré sur **Manuel uniquement**, le programmateur ne reprendra pas l'arrosage tant que l'utilisateur ne se sera pas rendu sur site pour effacer manuellement l'alarme de débit. L'alarme supposera que la conduite principale est rompue et qu'aucun arrosage ne devra reprendre tant qu'elle ne sera pas réparée.

### ÉCRAN BUDGET

MainSafe™ 1

Nom MainSafe™ 1

Budget arrosage

Budget mensuel 2650 m3

Budget arrosage manuel

Débit supplémentaire 30 LPM

MainSafe™ suivante

Réglage

Limites des débits

Budget

Appuyez sur la touche de fonction Budget pour paramétrer le budget mensuel et le budget d'arrosage manuel.

### BUDGET MENSUEL

Saisissez sur l'écran Budget le débit total de cette zone MainSafe™ pour le mois. Si le débit total dépasse le budget mensuel, un message d'alarme s'affichera à l'écran. Le programmateur ne coupera pas automatiquement l'arrosage si cette alarme se déclenche.

### BUDGET D'ARROSAGE MANUEL

Il s'agit d'un volume de débit supplémentaire autorisé en plus de toutes les autres limites de débit pour l'arrosage manuel pouvant survenir durant l'arrosage automatique. L'alarme ne se déclenche pas tant que ces autres limites, additionnées du volume saisi ici, ne seront pas dépassées.

## Réponse conditionnelle

Les réponses conditionnelles autorisent une sonde ou une condition à déclencher une action. Il peut s'agir simplement d'indiquer à une station de démarrer à l'activation d'une sonde, ou de quelque chose de plus complexe, comme faire basculer la source d'eau sur une zone de débit en fonction de la position d'une sonde.

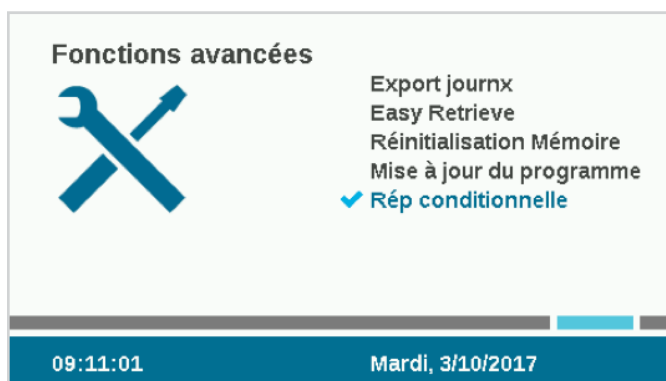

Les réponses conditionnelles sont rédigées sous forme d'énoncé de type "si CECI arrive, alors faites CELA."

Le programmeur peut contenir jusqu'à 35 énoncés de réponse conditionnelle. Certaines réponses peuvent nécessiter plusieurs énoncés pour obtenir certains résultats (comme changer de P/MV).

### SOS (STATUS OUTPUT STATION)

Un SOS est une sortie de station dédiée qui est uniquement utilisée avec une réponse conditionnelle. L'objectif du SOS est de déclencher une lumière externe ou un autre dispositif quand le programmeur est en mode alarme, afin que le personnel de terrain soit averti de l'alarme sans devoir ouvrir la porte du programmeur.

Un SOS requiert un numéro de station dédié pour fonctionner (n'importe quel numéro de station peut être utilisé). La station démarrera chaque fois que la réponse conditionnelle prend effet.

La sortie de station peut être utilisée pour alimenter directement un témoin lumineux de 24 V CA installé dans un conduit, ou pour activer un relais à d'autres fins.

### PARAMÉTRER UNE STATION SOS

Sur l'écran Réponse conditionnelle, utilisez la touche de fonction "Puis" pour sélectionner le type de "démarrage de sortie SOS".

Dans Sélection, sélectionnez la station inutilisée que vous voulez désigner comme station SOS.

- Cette station ne doit faire partie d'aucun programme d'arrosage.
- Une seule station SOS doit être utilisée par programmeur.
- Toutes les autres réponses SOS doivent être sélectionnées sur le même numéro de station SOS.

La sortie de station SOS devra être branchée directement à la lumière externe ou à un autre dispositif alimenté en 24 V.

### PARAMÉTRER UNE RÉPONSE CONDITIONNELLE

Positionnez le sélecteur sur Paramètres avancés et sélectionnez Réponse conditionnelle.

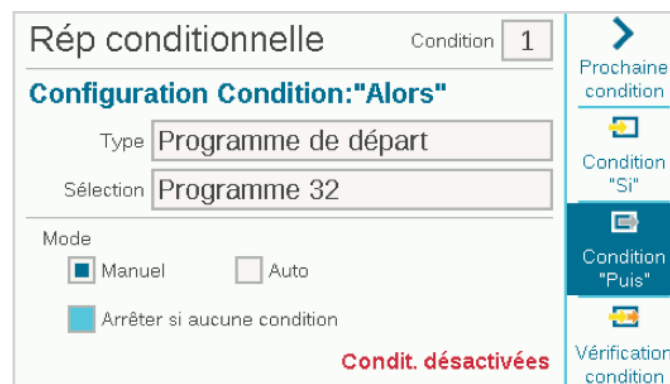

## PARAMÉTRER UNE RÉPONSE CONDITIONNELLE

Positionnez le sélecteur sur Paramètres avancés et sélectionnez Réponse conditionnelle. Chaque réponse a une touche de fonction pour la condition "Si", la condition ou l'action "Puis" et la "Vérification de la condition" pour vérifier si la réponse complète correspond à l'objectif.



**Vous devez vérifier l'énoncé puis l'activer en cochant la case Activer afin que la réponse prenne effet.**

Les réponses possibles dépendent de l'objet (Type) choisi dans l'énoncé "Si".

- L'énoncé "Si" désigne un certain type de condition qui tiendra lieu de déclencheur.
- L'énoncé "Alors" est l'action prise pour répondre à ce déclencheur.

Rép conditionnelle
Condition 1
>

---

**Configuration Condition:"Si"**

Type

Sélection

Condition

Condit. désactivées

Prochaine condition

Condition "Si"

Condition "Puis"

Vérification condition

Rép conditionnelle
Condition 1
>

---

**Configuration Condition:"Alors"**

Type

Sélection

Condit. désactivées

Prochaine condition

Condition "Si"

Condition "Puis"

Vérification condition

Les sondes Clik peuvent utiliser les alarmes comme déclencheur. Elles peuvent aussi s'activer en fonction de leur position, Fermé ou Ouvert, sans déclencher d'alarme.

**Exemples :** Une sonde Clik peut activer un programme, une station, etc. chaque fois qu'il déclenche une alarme ; ou une entrée de sonde Clik peut basculer entre deux électrovannes principales, selon qu'elle est ouverte ou fermée.

Les zones de débit et les zones MainSafe peuvent utiliser le Débit maximal ou le Débit imprévu comme déclencheurs. Les déclencheurs de zone de débit peuvent être utilisés pour activer un indicateur d'alarme externe ou pour fermer une P/MV.

Vous pouvez utiliser "N'importe quelle alarme" ou juste une liste d'"Alarmes critiques" en guise de déclencheurs, en général pour activer un indicateur d'alarme externe (voir SOS)



**Vous devez Vérifier et Activer les conditions (case à cocher) avant que l'énoncé de la Réponse conditionnelle devienne actif.**

Rép conditionnelle
Condition 1
>

---

Activer les conditions

**Conditions complétées**

**Si Clik Sensor 1 Alarme Actif,  
Alors Près P/MV 1**

Prochaine condition

Condition "Si"

Condition "Puis"

Vérification condition

Type "SI"	Sélection	Condition (déclencheur)	Actions "ALORS"	Autres règles
Sondes Clik	Clik 1 Clik 2 Clik 3	Alarme Ouvrir Fermer	Activer Station Activer Bloc Activer Programme	Manuel/Auto Arrêt si aucun Oui/non
Solar Sync	Pluie Solar Sync Gel Solar Sync	Alarme	Fermer P/MV Démarrer SOS	
Zone de débit	Zone de débit 1 à 6	Débit maximal Débit imprévu Sur-débit de la conduite principale	Démarrer SOS	
Source d'eau	Source d'eau 1 à 6	Débit maximal Débit imprévu	Démarrer SOS	
N'importe quelle alarme	(toutes les alarmes)		Fermer P/MV	
Alarme critique	(alarmes graves)	Alarme	Démarrer SOS	

## ACTIVER DES STATIONS, DES PROGRAMMES ET DES BLOCS

Lorsque vous utilisez Réponse conditionnelle pour activer une station, un bloc ou un programme, d'autres options s'affichent en dessous de la sélection.

Rép conditionnelle Condition 1

Configuration Condition: "Alors"

Type Programme de départ

Sélection Programme 32

Mode

Manuel  Auto

Arrêter si aucune condition

Condit. désactivées

Prochaine condition

Condition "Si"

Condition "Puis"

Vérification condition

## MODE

Si le mode est paramétré sur **Manuel**, la station, le bloc ou le programme s'activera seul, et tous les autres arrosages automatiques s'arrêteront jusqu'à la fin de la réponse.

Si le mode est paramétré sur **Auto**, la réponse se déclenchera sans interrompre les autres arrosages programmés. Si le système utilise le gestionnaire de débit, il se peut que la réponse ne s'active pas immédiatement. Les stations qui répondent seront intégrées au débit cible, le cas échéant, par le gestionnaire de débit.

Si **Arrêter si aucune condition** est coché, la station, le bloc ou le programme ne s'activera que si la condition de déclenchement est présente. Si la condition perdure, une station ou un bloc arrosera pendant la durée d'arrosage indiquée, et un programme s'exécutera une fois pendant la durée du programme.

Si la case n'est pas cochée, la réponse se poursuivra pendant toute la durée d'arrosage ou la durée du programme.

## CHANGER DE P/MV

Pour activer le changement de P/MV en fonction de l'entrée de la sonde, chaque station de la zone de débit affectée doit être paramétrée pour faire appel aux deux sorties P/MV.

Lorsque la sonde est en mode alarme ou change de position, elle doit être paramétrée sur "Fermer la P/MV" pour la P/MV indésirable. De cette façon, seule 1 P/MV sera active à un moment donné, car les stations font appel aux deux, mais l'une des deux est désactivée par l'entrée de la sonde.

**Exemple :** Deux points de branchement sont disponibles : un en eau potable et l'autre en eau non potable. Chacun a sa propre électrovanne principale. Un commutateur à flotteur est installé pour surveiller le niveau d'eau non potable. Toutes les stations sont paramétrées sur l'écran Réglage Station pour faire appel aux deux électrovannes principales.

Lorsque le commutateur à flotteur est fermé, il désactive la P/MV de la source d'eau potable, de façon à ce que seule l'eau non potable soit utilisée.

Lorsque le commutateur à flotteur est ouvert, il désactive la P/MV de la source d'eau non potable, de façon à ce que seule l'eau potable soit utilisée.

Elles ne seront pas désactivées en même temps étant donné qu'une seule position peut être effective à la fois.



## Dépannage

Symptôme	Solution
Messages d'avertissement	Appuyez sur Afficher Messages et/ou Afficher Journaux Continuez le dépannage en fonction des rapports de journaux
Violation de la fenêtre sans arrosage	Consultez l'heure de début et le paramétrage Fenêtre sans arrosage
Des programmes/stations ne s'activent pas	Consultez le programme ou le résumé de la station
Aucun affichage	Assurez-vous que le câble de la façade est branché Vérifiez si les deux verrous coulissants sont fermés Assurez-vous que le programmateur est alimenté Vérifiez l'indicateur d'état du panneau d'alimentation
Messages de sur-débit	Vérifiez si les limites de débit et les délais autorisent certaines variations Vérifiez si le système ne subit pas des fuites et des dysfonctionnements
Le débit n'est pas détecté	Vérifiez le branchement de la sonde de débit Vérifiez le paramétrage de la sonde de débit
Dysfonctionnements électriques ou du module	Rendez-vous dans le menu Diagnostic et vérifiez tous les composants

A large rectangular area filled with a light blue grid pattern, intended for writing notes or calculations.

A large grid of graph paper, consisting of many small squares, intended for taking notes or drawing. The grid is light blue and covers most of the page.



Aider nos clients à réussir, c'est ce qui nous motive. Notre passion pour l'innovation et l'ingénierie fait partie intégrante de tout ce que nous faisons, mais c'est par notre engagement pour une assistance d'exception que nous espérons vous compter dans la famille des clients Hunter pour les années à venir.

A handwritten signature in black ink, appearing to read "G.R. Hunter", with a long horizontal flourish extending to the right.

**Gregory R. Hunter, Président-Directeur Général de Hunter Industries**

---

**ARROSAGE RÉSIDENTIEL ET MUNICIPAL** | *Built on Innovation®*

1940 Diamond Street, San Marcos, California 92078 USA

En savoir plus. Rendez-vous à l'adresse [hunterindustries.com](http://hunterindustries.com)